

ROIDMI Cordless Vacuum Cleaner Operation Manual

Read manual before use. Keep it well for future reference.

Pictures are for reference only, actual product may vary.



Scan the QR code for manuals
in multiple languages



INNEHÅLL

1. Ladda ner den senaste versionen av bruksanvisningen	47
2. Förklarande symboler	47
3. Säkerhetsinstruktioner	47
4. Produktöversikt	49
5. Delar och tillbehör	49
6. Montering	50
7. Drift	50
8. Rengöring och underhåll	52
9. Felsökning	52
10. Teknisk specifikation	53
11. Kassering	53
12. Garanti och ansvarsbegränsningar	54

1. Ladda ner den senaste versionen av bruksanvisningen

Ladda ner den senaste bruksanvisningen via länken <https://www.roidmi.com/en/cms/so/admin> eller skanna den visade QR-koden. Följ instruktionerna på webbplatsen.



2. Förklarande symboler



Blixtsymbolen inom en liksidig triangel används när det råder en potentiell risk för personskador, till exempel elektriska stötar.



Ett utropstecken i en triangel anger viktiga instruktioner i denna bruksanvisning som absolut ska följas.



Pilsymbolen anger specifika tips och råd om drift.

3. Säkerhetsinstruktioner

Läs bruksanvisningen före användning.

VIKTIGA SÄKERHETSINSTRUKTIONER

INNAN DEN ANVÄNDS SKA ALLA INSTRUKTIONER LÄSAS

När en elektrisk apparat används, ska grundläggande försiktighetsåtgärder alltid följas, inklusive följande: ALLA INSTRUKTIONER SKA LÄSAS FÖRE ANVÄNDNING (DENNA APPARAT). Underlåtenhet att följa varningarna och instruktionerna kan leda till elektrisk stöt, brand och/eller allvarlig personskada.

VARNING – För att minska risken för brand, elektrisk stöt eller personskada:

VARNING:

1. Om strömsladden är skadad ska den bytas ut av tillverkaren, dess serviceagent eller kvalificerade personer för att undvika fara.
2. Läs instruktionerna innan du påbörjar laddning.
3. Endast för inomhusbruk. Utsätt inte apparaten för regn.
4. Batteriladdaren är konstruerad för att ladda det laddningsbara batteriet som tillhandahålls av tillverkaren.
5. Någon annan laddare ska inte användas för att ladda batteriet som tillhandahålls av tillverkaren. Försök inte ladda andra typer av batteri med denna laddare. Laddning av icke uppladdningsbara batterier ska inte göras med denna laddare.
6. Innan någon laddning sker, ska du kontrollera om den spänning som anges på etiketten motsvarar nätspänningen.
7. Under laddningstiden ska apparaten placeras i ett väl ventilerat område.
8. Ta bort stickkontakten ur uttaget innan du rengör eller underhåller laddaren.
9. Apparaten ska endast användas med strömförsörjningsenheten som medföljer apparaten.
10. Denna apparat innehåller batterier som endast kan bytas ut behörig person.
11. Batteriet ska tas ur apparaten innan det skrotas.
12. Apparaten ska kopplas bort från nätsladden när batteriet tas bort.
13. Denna apparat kan användas av barn från 8 år och uppåt samt personer med nedsatt fysisk, sensorisk eller mental förmåga eller brist på erfarenhet och kunskap endast om de har fått uppsikt eller anvisningar i hur man använder apparaten på ett säkert sätt och införstått farorna med den.
14. Rengöring och användarunderhåll ska inte utföras av barn utan övervakning.
15. Barn ska inte leka med apparaten.
16. Använd inte utomhus eller på våta ytor.
17. Enheten är ingen leksak. Extra uppmärksamhet är nödvändig när den används av eller i närheten av barn, husdjur eller växter.
18. Apparaten ska endast användas enligt beskrivningen i denna manual. Endast tillverkarens rekommenderade tillbehör ska användas.
19. Använd inte apparaten med skadad sladd eller stickkontakt. Fungerar apparaten inte som den ska, har tappats, skadats, lämnats utomhus eller tappats i vatten, ska du ta den till ett servicecenter.
20. Dra inte i eller bär med sladden, eller använd sladden som ett handtag. Se till att sladden inte kläms eller dras runt vassa kanter eller hörn. Kör inte apparaten över sladden. Håll sladden borta från uppvärmda ytor.
21. Stickkontakten ska inte kopplas bort genom att dra i sladden. Dra ur stickkontakten genom att ta tag i den, och inte i sladden.
22. Hantera inte laddaren, inklusive kontakten till laddaren och dess terminaler med blöta händer.
23. För inte in något föremål i öppningar. Använd inte med någon öppning blockerad. Håll den rent från damm, ludd, hår och allt som kan minska luftflödet.
24. Håret, lösa kläder, fingrar och alla kroppsdelar ska hållas borta från öppningar och rörliga delar.
25. Var extra försiktig när du städar i trappor.
26. Använd inte apparaten för brandfarliga eller brännbara vätskor, som exempelvis bensin, eller använd i områden där sådant finns.
27. Dammsug inte något som brinner eller ryker, till exempel cigaretter, tändstickor eller het aska.
28. Dammsug inte utan dammbehållare och filter på plats.
29. Förhindra oavsiktlig start. Se till att omkopplaren är i av-läge innan du ansluter batteripaketet, tar upp eller bär apparaten. Undvik att bära apparaten med fingret på strömbrytaren eller apparaten som är påslagen vilket kan inbjuda till olyckor.
30. Koppla bort batteripaketet från apparaten innan du några justeringar görs, byter tillbehör eller förvarar apparaten. Dessa förebyggande säkerhetsåtgärder minskar risken för att maskinen startar oavsiktligt.

31. Ladda bara med den laddare som anges av tillverkaren. En laddare som är lämplig för en typ av batteripaket kan skapa brandrisk när den används med ett annat batteripaket.
32. Endast specifikt angivna batteripaket ska användas med apparater. Användning av andra batteripaket kan orsaka brand och personskada.
33. När batteripaketet inte används ska du hålla det borta från andra metallföremål, som pappersklipp, mynt, nycklar, spikar, skruvar och andra små metallföremål, som kan kopplas från en terminal till en annan. Kortslutning av batteriuttagen kan orsaka brännskador eller brand.
34. Under mycket svåra förhållanden, kan vätska slungas ut från batteriet. Undvik att få det på dig. Skölj med vatten vid kontakt med vätskan. Om vätska kommer i kontakt med ögonen, uppsök läkarvård. Vätska som slungas ut från batteriet kan orsaka irritation eller brännskador.
35. Använd inte ett batteripack eller en apparat som är skadad eller modifierad. Skadade eller modifierade batterier kan uppvisa oberäkneligt beteende som kan leda till brand, explosion eller risk för personskador.
36. Batteripaket eller apparat ska inte utsättas för eld eller hög temperatur. Risk för explosion vid exponering för eld eller temperaturer över 130°C.
37. Följ alla anvisningar för laddning och ladda inte batteriet eller apparaten utanför det temperaturintervallet som anges i anvisningarna. Felaktig laddning eller vid temperaturer utanför det angivna intervallet kan skada batteriet och öka risken för brand.
38. Låt en kvalificerad reparatör utföra service som bara använder identiska reservdelar. Detta säkerställer att produktens säkerhet upprätthålls.
39. Försök inte att ändra eller reparera apparaten eller batteripaketet med undantag för vad som anges i bruksanvisningen.
40. Stäng alltid av apparaten innan du ansluter eller kopplar bort den elektriska borsten.

SPARA INSTRUKTIONERNA

Endast för hushållsbruk.

VISA FÖRSIKTIGHET:

1. Se till att stickkontakten sitter ordentligt i för att undvika elektrisk stöt, kortslutning och brand.
2. Koppla omedelbart bort strömförsörjningen och koppla ur stickkontakten i händelse av fel på produkten, överhettning, ovanlig lukt och ljud under laddning eller användning. Placera produkten i ett öppet och obrännbart område. Låt tillverkaren eller en kvalificerad reparatör utföra servicen. Detta säkerställer att säkerheten upprätthålls.
3. Håll inte vatten på produkten eller stickkontakten eller sänk dem ner i vatten.
4. Om borstvalse inte fungerar, ska dammsugaren omedelbart stängas av. Kontrollera att borstvalse inte är inlindad med hår eller andra alltför långa fibrer och rengör.
5. Se till att hålla dammsugaren på behörigt avstånd från någon som bär en pacemaker under användning.
6. Förvara dammsugaren utom räckhåll för barn eller husdjur för att undvika skador när den är uppsatt på det magnetiska väggfästet för förvaring.
7. När du laddar med det magnetiska väggfästet, se till att huvudenheten passar in perfekt mot väggfästet för att undvika att den faller av och orsaka skador.
8. Kontrollera att batteriindikatorn är på när du laddar huvudenheten.
9. Se till att barn håller sig borta från det magnetiska väggfästet, och då särskilt ett med laddningsfunktion. Produkt som faller under laddning kan orsaka risker som elektriska stötar på grund av läckage.
10. Tappa inte produkten. Utsätt inte produkten för någon mekanisk belastning. Förhindra att produkten kolliderar med andra föremål.
11. Rengör i god tid dammbehållaren för att garantera god luftventilation för att undvika dåligt sug eller uppvärmning av motorn orsakad av blockerat luftpassage.
12. Skydda dammsugaren mot extrema temperaturer. Rekommenderade drift- och förvaringstemperaturer är 0°C till 35°C. Förvara den på en sval och torr plats.
13. Använd inte dammsugare på våta ytor för att undvika att vatten tränger in i huvudenheten och orsakar funktionsstörning. När vatten tar sig in i dammbehållaren, stäng av dammsugaren omedelbart och töm dammbehållare. Se till att dammbehållaren är helt torr.
14. Torka efter att ha tvättat borstvalse helt innan du installerar den på nytt.
15. Rengör snabbt fästen efter användning. Detta för att förhindra att matrester att börja ruttna.
16. Använd endast den rengöringsborste som tillhandahålls av tillverkaren för att rengöra filtret i dammbehållaren. Använd inte andra stålborstar eller hårda borstar.
17. Förvara rengöringsborsten utom räckhåll för barn för att undvika skador. Med ett skarpt blad används rengöringsborsten till att klippa intrasslade ämnen som är svåra att rengöra.

FCC FÖRKLARING

1. Den här enheten uppfyller del 15 av FCC-reglerna. Driften är föremål för följande två villkor:
 - (1) Den här enheten får inte orsaka skadliga störningar.
 - (2) Denna enhet ska acceptera alla mottagna störningar, inklusive störningar som kan orsaka oönskad användning.
2. Ändringar eller modifieringar som inte uttryckligen godkänns av parten som ansvarar för efterlevnaden kan ogiltiggöra användarens behörighet att använda utrustningen.

NOTERA: Denna utrustning har testats och visat sig uppfylla gränserna för en digital B-enhet enligt del 15 i FCC-reglerna. Dessa gränser är utformade för att ge rimligt skydd mot skadliga störningar i en bostadsinstallation.

Användning av denna utrustning kan generera strålning av radiofrekvensenergi och kan, om den inte installeras och används i enlighet med anvisningarna orsaka skadlig störning i radiokommunikation. Det finns dock ingen garanti för att störningar inte kommer att inträffa i en viss installation.

Denna utrustning kan orsaka skadliga störningar på radio- eller TV-mottagning, och som kan bestämmas genom att stänga av och på utrustningen.

Användaren uppmanas att försöka korrigera störningen med en eller flera av följande åtgärder:

- (1) Rikta om eller flytta om den mottagande antennen.
- (2) Öka avståndet mellan utrustningen och mottagaren.
- (3) Anslut utrustningen till ett uttag på en annan krets som skiljer sig från den som mottagaren är ansluten till.
- (4) Kontakta återförsäljaren eller en erfaren radio-/TV-tekniker för hjälp.

FCC:s förklaring om exponering för strålning

Denna utrustning uppfyller FCC:s gränsvärden för strålningsexponering som anges för en okontrollerad miljö.

Denna utrustning är en handhållen enhet.

4. Produktöversikt

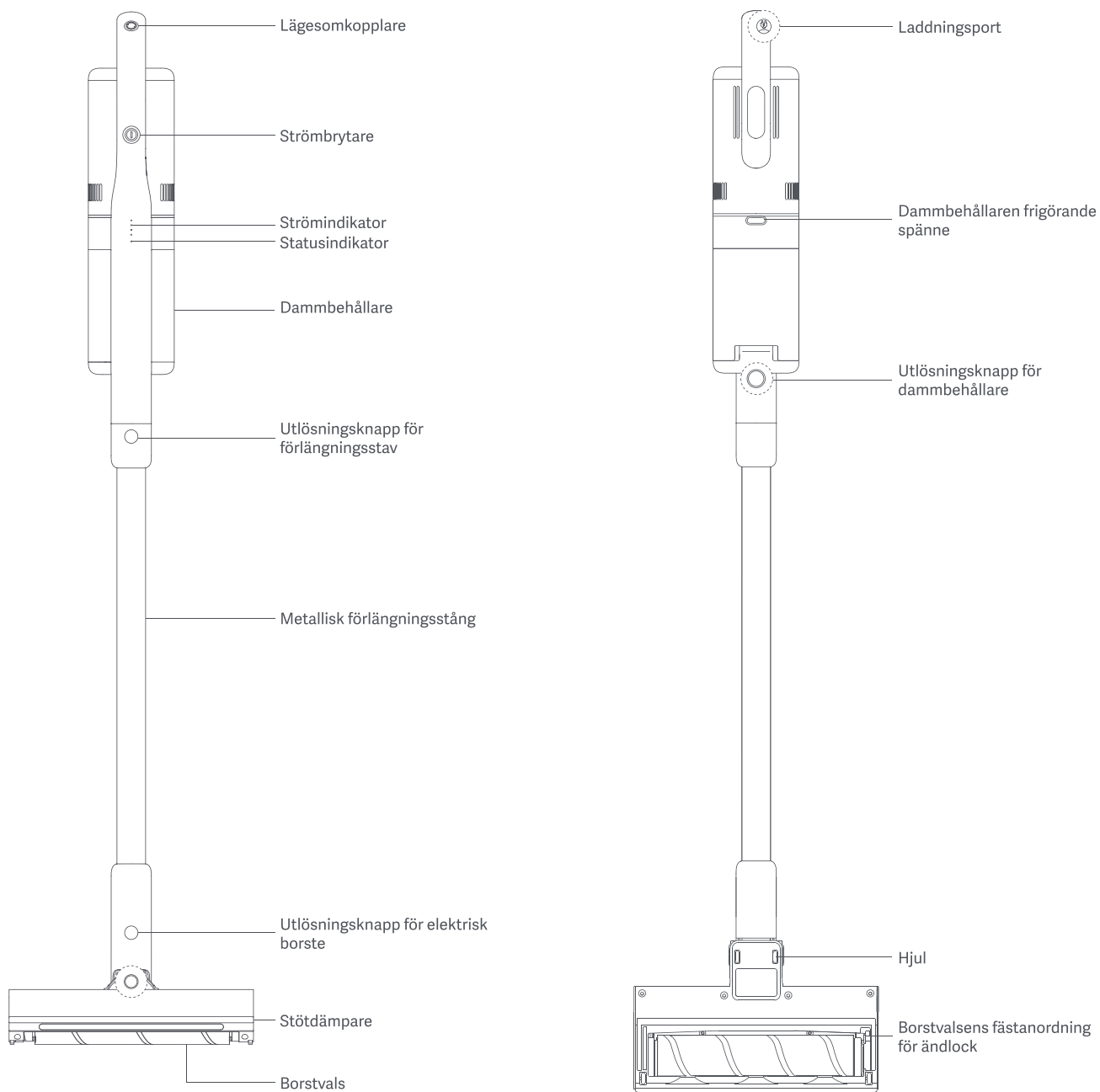

5. Delar och tillbehör

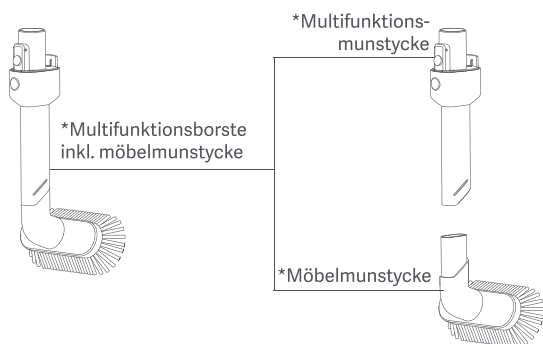

*Multifunktionsborste inkl. möbelmunstycke

*Multifunktionsmunstycke

*Möbelmunstycke

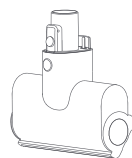

*Borste för madrass



*Förlängningsslang

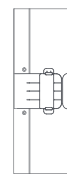

*Moppmodul



Magnetiskt väggfäste



*HEPA-filter



Rengöringsborste

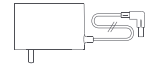

Strömadapter

→ *För faktiska objekt som ingår, se förpackningslistan.

6. Montering

a) Montera din dammsugare



b) Montera tillbehör

Det finns en mängd olika tillbehör som är kompatibla med denna dammsugare. Fäst önskat tillbehör eller rengöringsverktyg till dammsugaren för specifikt rengöringsändamål.

1. Fästa multifunktionsmunstycket: Sätt i änden med utlösningsskruven på multifunktionsmunstycket i huvudenheten. Tryck in de tills det klickar i säkert på plats.
2. Fäst möbelmunstycket: Sätt in möbelmunstycket i multifunktionsmunstycket. Tryck in den tills den fästs på plats.

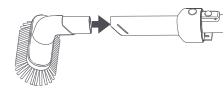
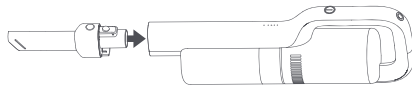

→ Tillbehör som kan anslutas direkt till huvudenheten inkluderar förlängningsslang och borsten för madrassen. Metoden för att fästa dem är densamma som för att fästa multifunktionsmunstycket. Möbelmunstycket kan fästas på samma sätt på förlängningsslangen, som på multifunktionsmunstycket.

c) Montering av magnetiskt väggfäste

Det magnetiska väggfästet är utformat för att förvara dammsugaren när den inte används.

Metod 1: Montera med skruvar



Se till att det inte finns några gas-, vattenrör eller elektriska ledningar bakom monteringsområdet innan du borrar.

1. Vrid höljet för väggmonteringen moturs för att ta bort det. Vid en höjd på 92 cm, placera basen på väggen och markera fixeringshålens positioner. Se till att fixeringshålen ligger i en horisontell linje. Borra fixeringshål och hamra in väggpluggarna i hålen. Sätt basen på plats och fixera den med skruvar.
2. Knäpp tillbaka höljet på väggfästet och vrid medurs för att dra åt det.

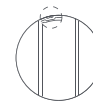
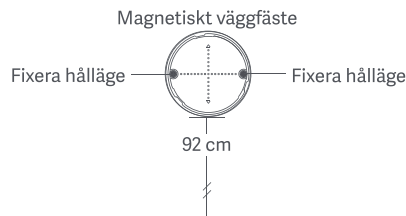

Magnetiskt väggfäste

Metod 2: Montera utan skruvar

→ Denna installationsmetod är inte tillämplig på flagnande och smutsiga väggar och väggar av dålig kvalitet. Se till att väggen är ren och fri från damm innan någon installation påbörjas.

1. Mät en höjd på 92 cm och markera positionen för installationen.
2. Riv bort skyddsfilmen.
3. Klika fast väggfästet på väggen genom att trycka något försiktigt för att säkerställa att det sitter ordentligt fast på väggen.

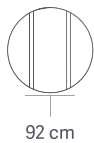

7. Drift

a) Laddning

→ Innan den första användning, ska dammsugaren var helt laddad.

- För att ladda, anslut strömadaptern till laddningsporten på dammsugaren och anslut den sedan till den andra änden av strömadaptern till ett vägguttag. Det tar cirka 2,5 timmar för full laddning.

b) Slå på/av

- Håll strömbrytaren intryckt i en (1) sekund för att slå på dammsugaren. Dammsugaren anger STANDARD-läge som standard. Under drift, trycker du på lägesomkopplaren eller strömknappen medan du arbetar för att växla mellan STANDARD- och BOOST-lägen. Tryck och håll strömknappen intryckt i en sekund för att stänga av den.

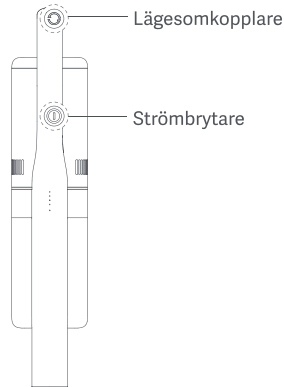

Laddning	Urladdning	Funktionsstörning
● ● ☀ ○ ○	● ● ● ○ ○	● ● ○ ○ ☀

Anmärkningar: ☀ indikerar blinkning; ○ indikerar av; ● indikerar konstant på. När ett fel inträffar, blinkar statusindikatorn gult och 20 sekunder senare stängs dammsugaren av automatiskt.

c) Använda tillbehör

Multifunktionsmunstycke: för trånga utrymmen som dörrar, fönster och trappor etc.

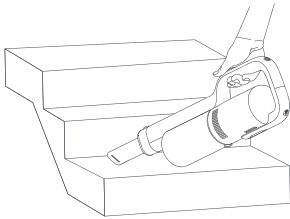

Förlängningsslang: utmärkt förlängning och flexibilitet för att komma åt svåråtkomliga utrymmen.

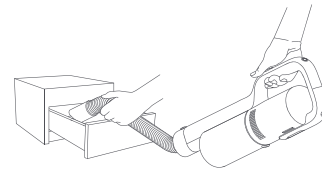

Borste för madrass: för ytor på sängar, gardiner och andra textilytor och borttagning av kvalster.

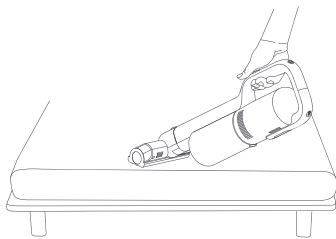

Multifunktionsborste inkl. möbelmunstycke: för soffor, möbler, fönsterbrädor och alla typer av bordsskivor.

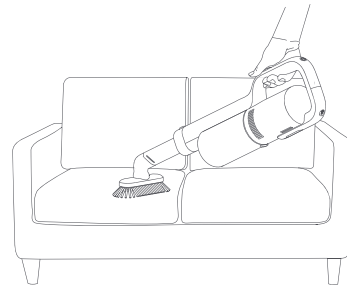

d) Appen

- Ladda ner och installera appen "roidmi cleaner" för den bästa upplevelsen från App-butiken, Google Play eller genom att skanna QR-koden nedan.



Systemkrav: Android 4.4 eller över; iOS 9.0 eller senare.

Appen "roidmi cleaner" låter dig använda ytterligare funktioner, till exempel:

- Kontrollera batteriets strömnivå, etc.
- Påminnelse om full dammbehållare
- Uppgradering av det fasta programmet för dammsugaren

Ihopparring:

→ Innan någon ihopparring görs, se till att Bluetooth®-anslutningen på din telefon är påslagen.

1. Öppna appen "roidmi cleaner" i din telefon. Tryck på "Lägg till enhet" och från listan över "Enhet i närheten" välj en enhet att para ihop.
2. När ihopparringen är klar, kan du hitta enheten i "Min" -> "Min enhet".

8. Rengöring och underhåll

 Slå alltid "AV" och koppla bort apparaten innan du utför något underhåll.
Använd aldrig aggressiva tvättmedel, alkoholhaltigt liniment eller andra kemiska lösningar, eftersom dessa kan skada höljet eller orsaka funktionsstörning på apparaten.

a) Rengöring av dammbehållare

1. Tryck in och håll in dammbehållarens utlösningssknapp och dra ut dammbehållaren från huvudenheten.
2. Ta bort HEPA-filter och cyklon enligt bilden från dammbehållaren i den ordningsföljden.

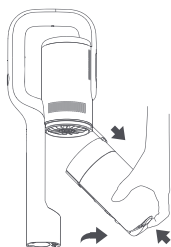

3. Töm dammbehållaren och använd rengöringsborsten för att rengöra filtret och cyklonen. Skölj dem under rinnande vatten. Lufttorka helt i minst 24 timmar innan du installerar dem på nytt.
4. Som illustrerat installerar du dammbehållaren. Klickas på plats.

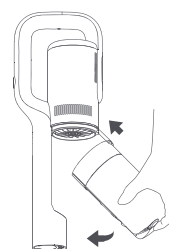
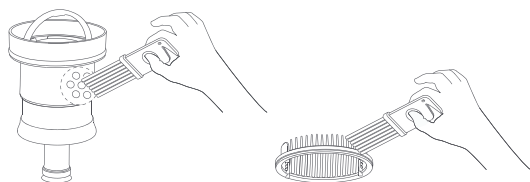

→ Det rekommenderas att filtret byts ut var tredje månad för att upprätthålla högsta effektivitet. Använd endast filter som anges av tillverkaren.

b) Rengör borstvals

1. Montera och demontera borstvalsens Placera den elektriska borsten på baksidan. Dra ner ändkåpan på höger sida om den elektriska borsten. Lyft upp borstvalsens och ersätt den med en ren. Sätt i förslutningslocket i spalten tills det klickar på plats.
2. Rengör borstvalsens Använd rengöringsborsten för att ta bort hår och fibrer som finns på borstullen. Skölj den under rinnande vatten. Lufttorka helt i minst 24 timmar innan du installerar dem på nytt.

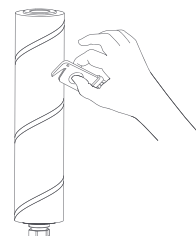
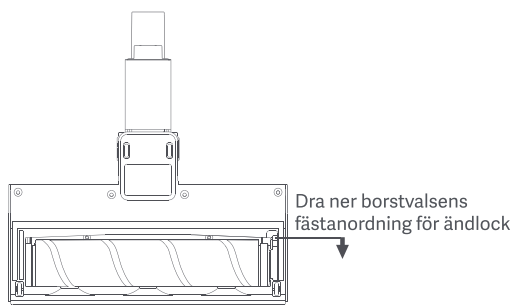

9. Felsökning

 För att minska risken för chock och oavsiktlig drift, slå av strömmen och koppla ur apparaten innan service.

Problembeskrivning	Möjlig orsak	Möjlig lösning
Borstvalsens snurrar inte	Borstvalsens är inlindad med hår, fibrer och andra långa föroreningar	Ta bort föroreningar som trasslat in sig på borstvalsens
Motorn fungerar inte	Låg batterinivå	Ladda dammsugaren
	Dammbehållaren är full	Töm dammbehållaren
	Dammsugaren överhettas på grund av längre driftstid	Starta om efter att den svalnat

Dåligt sug	Filtret fullt av damm	Rengör eller byt filter
	Borstvalsens eller borstvalsens luftinlopp är blockerat	Rengör elektrisk borste
	Cyklon blockerad av papper eller ullfibrer	Kontrollera och rengör cyklonen regelbundet
	Luftkanal mellan dammbehållare och huvudenhet blockerad	Kontrollera och rengör luftkanalen regelbundet mellan dammbehållaren och huvudenheten
Indikeringsdioden är inte tänd eller blinkar inte under laddning	Strömadaptern är inte korrekt inkopplad	Anslut strömadaptern ordentligt

→ I något annat fall eller om lösningen som förklarats ovan inte löste problemet, ber vi dig kontakta butiken, där du köpt produkten.

10. Teknisk specifikation

a) Dammsugare

Produktmodell	XCQ03RM	XCQ04RM	XCQ05RM/XCQ17RM	XCQ08RM
Elektrisk borstmodell	XCQDS01RM	XCQDS01RM	XCQDS02RM	XCQDS04RM
Nominell driftspänning	28,8 V ⁼⁼	28,8 V ⁼⁼	22,2 V ⁼⁼	29,6 V ⁼⁼
Nominell laddningsspänning	34,2 V ⁼⁼	34,2 V ⁼⁼	25,8 V ⁼⁼	34,2 V ⁼⁼
Litiumbatteriets kapacitet	2500 mAh / 72 Wh	2500 mAh / 72 Wh	2200 mAh / 48 Wh	2200 mAh / 65 Wh
Märkeffekt	380 W (Dammsugare)	380 W (Dammsugare)	265 W (Dammsugare)	380 W (Dammsugare)
Märkeffekt	35 W (Elektrisk borste)	35 W (Elektrisk borste)	35 W (Elektrisk borste)	35 W (Elektrisk borste)
Laddningstid	ungefär 2,5 timmar	ungefär 2,5 timmar	ungefär 2,5 timmar	ungefär 2,5 timmar
Körtid	ungefär 55 minuter (STANDARD-läge)	ungefär 55 minuter (STANDARD-läge)	ungefär 40 minuter (STANDARD-läge)	ungefär 50 minuter (STANDARD-läge)
Körtid	ungefär 10 minuter (BOOST-läge)	ungefär 10 minuter (BOOST-läge)	ungefär 10 minuter (BOOST-läge)	ungefär 10 minuter (BOOST-läge)
App-funktion	Stöds	Stöds	Stöds inte	Stöds inte
Dammbehållarens kapacitet	ungefär 0,4 L	ungefär 0,4 L	ungefär 0,4 L	ungefär 0,4 L
Ljud	<83 dB(A)	<83 dB(A)	<83 dB(A)	<83 dB(A)
Mått	1191 x 259 x 158 mm	1191 x 259 x 158 mm	1191 x 259 x 158 mm	1191 x 259 x 158 mm
Vikt (netto)	ungefär 2,6 kg	ungefär 2,6 kg	ungefär 2,3 kg	ungefär 2,6 kg
Certifieringar	/			

b) Strömadapter

Produktmodell	XCQ03RM/XCQ04RM	XCQ05RM/XCQ17RM	XCQ08RM
Nominell inspänning	100-240 V~	100-240 V~	100-240 V~
Nominell inström	1,0 A	0,8A	1,0 A
Nominell utspänning	34,2 V ⁼⁼	25,8 V ⁼⁼	34,2 V ⁼⁼
Nominell utström	1,0 A	1,0 A	1,0 A
Produktmodell	Sydkorea: RM-C-Y01KR, Europeiska unionen: RM-C-Y01EU, Australien: RM-C-Y01AU, Storbritannien: RM-C-Y01UK, Förenta staterna: RM-C-Y01US, Japan: RM-C-Y01JP, Taiwan: RM-C-Y01TW, Kina: YCQDY01RM	Sydkorea: RM-C-Y02KR, Europeiska unionen: RM-C-Y02EU, Australien: RM-C-Y02AU, Storbritannien: RM-C-Y02UK, Förenta staterna: RM-C-Y02US, Japan: RM-C-Y02JP, Taiwan: RM-C-Y02TW, Kina: RM-C-Y02CN	Sydkorea: KA3601A-3421000KR, Europeiska unionen: KA3601A-3421000EU, Australien: KA3601A-3421000AU, Storbritannien: KA3601A-3421000BS, Förenta staterna: KA3601A-3421000US, Japan: KA3601A-3421000JP, Taiwan: KA3601A-3421000TW, Kina: KA3601A-3421000CN Europeiska unionen: RM-C-Y01EU, Storbritannien: RM-C-Y01UK, Förenta staterna: RM-C-Y01US, Australien: RM-C-Y01AU, Korea: RM-C-Y01KR, Japan: RM-C-Y01JP, Taiwan: RM-C-Y01TW

11. Kassering

Korrekt kassering av denna produkt	
	Denna märkning anger att denna produkt inte ska kasseras med annat hushållsavfall i hela EU. För att förhindra eventuell skada på miljön eller människors hälsa från okontrollerad avfallshantering, ska den återvinnas på ett ansvarsfullt sätt för att främja hållbar återanvändning av materialresurser. När enheten ska returneras, använd retur- och avfallsinsamlingsystem eller kontakta återförsäljaren där produkten köptes. De kan ta emot denna produkt för miljösäker återvinning.

12. Garanti och ansvarsbegränsningar

Denna produkt har en garanti som sträcker sig över en period på 24 månader (definierad av lokal lag) från datumet för inköp mot fel som uppstår till följd av tillverknings- eller materialfel.

Denna garanti täcker inte skador orsakade av inkorrekt installation, felaktig användning eller normalt slitage på produkten.

Mera specifikt täcker garantin inte:

- Skador eller problem som orsakats av felaktig användning, olycka, ändring eller elektrisk anslutning av felaktig intensitet eller spänning.
- Ändrade produkter, vars garantiförsegling eller serienummer har skadats, ändrats, borttagits eller oxiderats.
- Fel på batteriet på grund av överladdning eller underlåtenhet att följa säkerhetsinstruktionerna som förklaras i bruksanvisningen.
- Kosmetisk skada, inklusive repor, bucklor eller något annat element.
- Skador som orsakats av en obehörig person.
- Defekter orsakade av normalt slitage eller på grund av produktens normala livslängd.
- Programuppdateringar på grund av en ändring i nätverksinställningarna.
- Produktfel på grund av användande av programvara från tredje part för att modifiera, ändra eller anpassa befintlig programvara.
- Produktfel orsakad av användning utan tillbehör som har godkänts av tillverkaren.
- Oxiderade produkter.

Villkor för implementerande:

För att få en tjänst via garantin, ombeds du att returnera produkten till butiken, där du köpt produkten med ditt inköpsbevis (kvitto, faktura, ...), produkten och dess tillbehör, i originalförpackningen.

Det är viktigt att ha inköpsdatumet, modellen och serienummer eller IMEI-nummer till hands som information (denna information hittas vanligtvis på produkten, förpackningen eller ditt inköpsbevis).

Om detta inte går ska du returnera produkten med de tillbehör som krävs för dess korrekta funktion (strömförsörjning, adapter etc.).

Om ditt anspråk täcks av garantin, kan kundservice, inom gränserna för lokal lag, antingen:

- Reparera eller byta ut defekta delar.
- Byt ut den returnerade produkten med en produkt som har minst samma funktionalitet och som är likvärdig med avseende på prestanda.
- Få tillbaka pengar för produkten till inköpspriset för den produkt som nämns i inköpsbeviset.

Om en av dessa 3 lösningar används, ger detta ingen förlängning eller förnyelse av garantiperioden.



Tillverkad i Kina

Tillverkare: ROIDMI Information Technology Co., Ltd.

Adress: 4F, C8 Building, No. 1699 Huishan Road, Life Science and Technology Park, Huishan District, Wuxi, Jiangsu, PRC

Verkställande standarder:

Utkast EN 301 489-1:V2.2.0:2017, Utkast EN 301 489-17:V3.2.0:2017, EN 300 328 V2.1.1:2016, EN60335-1:2012/A13:2017, EN 60335-2-2:2010/A1:2013, EN 62233:2008, EN 62479:2010, EN 55014-1:2017, EN 55014-2:2015, EN 61000-3-2:2014, EN 61000-3-3:2013

UL1017 - Standard för dammsugare, fläktar och bearbetningsmaskiner för husgolv

FCC 47 CFR Del 2 2017, Underdel J FCC 47 CFR Del 15 2017, Underdel C

CSA-C22.2 Nr. 243-17 - Standard för dammsugare, blåsmaskiner, och bearbetningsmaskiner för husgolv, IC-förordningen ICES-003: Utfärdad 6 ANSI C63.4-2014

Illustrationer kan skilja sig från den faktiska produkten. Vi strävar ständigt efter att förbättra våra produkter. Därför kan specifikationerna här vara föremål för ändring utan förvarning.

E-post för service: wxrm@roidmi.com

Företagets webbplats: www.roidmi.com/en

För information om produktförsäljning, se webbplatsen: www.roidmi.com/en

XCQ03RM_XCQ04RM_XCQ05RM_XCQ17RM_XCQ08RM_UM_SV_V1.0