

# ROIDMI Cordless Vacuum Cleaner Operation Manual

Read manual before use. Keep it well for future reference.

Pictures are for reference only, actual product may vary.



Scan the QR code for manuals  
in multiple languages



# INNHold

1. Last ned nyeste versjon av betjeningsanvisningen.....	34
2. Symbolforklaring.....	34
3. Sikkerhetsanvisninger.....	34
4. Produktoversikt.....	36
5. Deler og utstyr.....	36
6. Montering.....	37
7. Betjening.....	37
8. Rengjøring og vedlikehold.....	38
9. Feilsøking.....	39
10. Tekniske data.....	39
11. Avhending.....	40
12. Garanti og ansvarsbegrensninger.....	40

# 1. Last ned nyeste versjon av betjeningsanvisningen

Du kan laste ned de nyeste betjeningsanvisningene fra lenken <https://www.roidmi.com/en/cms/so/admin>, eller skanne den viste QR-koden. Følg anvisningene på nettstedet.



## 2. Symbolforklaring



Et lynsymbol i en trekant brukes når det er potensiell risiko for personskade, f.eks. ved elektrisk støt.



Et utropstegn i en trekant indikerer viktige anvisninger i denne bruksanvisningen som absolutt må overholdes.



Pilsymbolet indikerer spesifikke tips og råd om betjening.

## 3. Sikkerhetsanvisninger

Les håndboken før bruk.

### VIKTIGE SIKKERHETSANVISNINGER

LES ALLE ANVISNINGENE FØR BRUK

Når du bruker et elektrisk apparat, skal grunnleggende forholdsregler alltid følges, inkludert følgende: LES ALLE ANVISNINGENE FØR BRUK (AV DETTE APPARATET).

Manglende overholdelse av advarslene og anvisningene kan føre til elektrisk støt, brann og/eller alvorlig personskade.

### ADVARSEL – For å redusere risikoen for brann, elektrisk støt eller personskade:

ADVARSEL:

1. Hvis strømledningen er skadet, må den skiftes ut av produsenten, produsentens servicerepresentant eller en kvalifisert person, for å unngå farer.
2. Les anvisningene før lading.
3. Bare til innendørs bruk, må ikke utsettes for regn.
4. Batteriladeren er utviklet for å lade det oppladbare batteriet som ble levert av produsenten.
5. Ikke bruk andre ladere til å lade batteriene som ble levert av produsenten, og ikke prøv å lade andre typer batterier med denne laderen. Ikke prøv å lade ikke-oppladbare batterier med denne laderen.
6. Før lading må du sjekke om spenningen som er angitt på typeskiltet samsvarer med nettspenningen.
7. Under lading må apparatet plasseres på et godt ventilert sted.
8. Fjern støpselet fra stikkontakten før du rengjør eller vedlikeholder laderen.
9. Apparatet skal bare brukes med strømforsyningen som følger med apparatet.
10. Dette apparatet inneholder batterier som bare kan skiftes ut av fagpersoner.
11. Batteriet må fjernes fra apparatet før det kasseres.
12. Apparatet må kobles fra strømforsyningen når batteriet skal tas ut.
13. Dette apparatet kan bare brukes av barn fra 8 år og oppover og personer med nedsatte fysiske, sensoriske eller mentale evner eller manglende erfaring og kunnskap hvis de er under tilsyn eller har fått instruksjoner om hvordan apparatet skal brukes på en trygg måte og forstår hvilke farer som er involvert.
14. Rengjøring og vedlikehold skal ikke utføres av barn uten tilsyn.
15. Barn skal ikke leke med apparatet.
16. Skal ikke brukes utendørs eller på våte overflater.
17. Skal ikke brukes som leketøy. Vær spesielt oppmerksom ved bruk av eller i nærheten av barn, kjæledyr eller planter.
18. Skal bare brukes som beskrevet i denne håndboken. Bruk bare produsentens anbefalte tilbehør.
19. Skal ikke brukes med skadet ledning eller støpsel. Hvis apparatet ikke fungerer slik det skal, har blitt mistet i gulvet, skadet, forlatt utendørs eller falt i vann, må du sende det til et servicesenter.
20. Ikke trekk eller bær etter ledningen, bruk ledningen som håndtak, få ledningen i klem i dører eller trekk ledningen rundt skarpe kanter eller hjørner. Ikke kjør apparatet over ledningen. Hold ledningen unna varme overflater.
21. Ikke koble fra ved å trekke i ledningen. For å koble fra må du gripe støpselet, ikke ledningen.
22. Ikke håndtere laderen, herunder ladestøpselet, eller ladeterminalene med våte hender.
23. Ikke legg gjenstander i åpningene. Unngå å bruke hvis noe er blokkert – skal holdes fri for støv, lo, hår og alt som kan redusere luftgjennomstrømningen.
24. Hold hår, løst tøy, fingre og alle kroppsdelene unna åpninger og bevegelige deler.
25. Utvis ekstra forsiktighet ved rengjøring av trapper.
26. Må ikke brukes til å plukke opp brannfarlige eller brennbare væsker, f.eks. bensin, eller i områder der slike kan være til stedet.
27. Ikke plukk opp brennende eller rykende gjenstander som f.eks. sigaretter, fyrstikker eller varme gløer.
28. Ikke bruk uten at støvkoppen og filteret er på plass.
29. Unngå utilsiktet oppstart. Sikre at bryteren står i av-stilling før du kobler til batteripakken, plukker opp eller bærer apparatet. Hvis du bærer apparatet med fingeren på bryteren eller strømfører et apparat der bryteren er i på-stilling, kan det føre til ulykker.
30. Koble batteripakken fra apparatet før du foretar justeringer, lader tilbehør eller oppbevarer apparatet. Slike forebyggende sikkerhetstiltak reduserer risikoen for at apparatet starter ved et uhell.

31. Skal bare lades med laderen som er spesifisert av produsenten. En lader som passer til én type batteripakke kan medføre fare eller brann dersom den brukes med en annen batteripakke.
32. Bruk bare apparater med spesiallagde batteripakker. Bruk av andre batteripakker kan medføre personskaade og brann.
33. Når batteripakken ikke er i bruk, må den holdes unna andre metallobjekter, f.eks. binders, mynter, nøkler, spiker, skruer og andre små metallgjenstander som kan skape strømføring fra en terminal til en annen. Hvis batteriene kortsluttes, kan det føre til brannskade eller brann.
34. Under ugunstige forhold kan væske lekke fra batteriet – unngå kontakt. Hvis det oppstår utilsiktet kontakt, må du skylle med vann. Hvis væske kommer i kontakte med øynene, må du også oppsøke legehjelp. Væske lekket fra batteriet kan føre til irritasjon eller brannskader.
35. Ikke bruk batteripakker eller apparater som er skadet eller modifisert. Skadede eller modifiserte batterier kan oppføre seg uforutsigbart og føre til brann, eksplosjon eller fare for personskaade.
36. Ikke utsett batteripakker eller gjenstander for brann eller høye temperaturer. Eksponering overfor brann eller temperaturer over 130°C kan føre til eksplosjon.
37. Følg alle ladeanvisninger og unngå å lade batteripakken eller apparatet utenfor temperaturområdet som er spesifisert i anvisningene. Uriktig lading eller lading ved temperaturer utenfor det spesifiserte temperaturområdet kan skade batteriet og øke risikoen for brann.
38. Service skal utføres av en kvalifisert reparatør som utelukkende bruker originale reservedeler. Det sikrer at produktets sikkerhet opprettholdes.
39. Ikke modifiser eller prøv å reparere apparatet eller batteripakken, med mindre det er angitt i bruks- og vedlikeholdsanvisningen.
40. Dette apparatet skal alltid slås av før den elektriske børsten kobles til eller fra.

## TA VARE PÅ DISSE ANVISNINGENE

### Kun til husholdningsbruk.

#### FORSIKTIG:

1. Sørg for at kontakten er satt godt inn, for å unngå elektrisk støt, kortslutning og brann.
2. Slå øyeblikkelig av strømforsyningen og trekk ut støpselet dersom det oppstår produktforvrengning, overoppheting, uvanlig luke eller lyd under lading eller bruk. Plasser produktet i et åpent og ikke-brennbart område. Service skal utføres av produsenten eller en kvalifisert reparatør. Det sikrer at sikkerheten opprettholdes.
3. Ikke hell vann på produktet eller kontakten eller senk dem i vann.
4. Hvis børstevalsen svikter, må du slå av støvsugeren umiddelbart. Sjekk om hår eller andre lange fibrer har viklet seg rundt børstevalsen, og rengjør den.
5. Hold støvsugeren unna personer som bruker pacemaker under bruk.
6. For å unngå skader skal støvsugeren være utilgjengelig for barn og kjæledyr når den er festet på veggfestet for oppbevaring.
7. Når du lader apparatet på veggfestet, må du sørge for at hovedenheten passer perfekt mot veggfestet, for å unngå at den faller ned og fører til personskaader.
8. Under lading av hovedenheten må du forsikre deg om at batteriindikatoren er på.
9. Hold barn unna veggfestet, spesielt hvis det er utstyrt med ladefunksjon. Hvis produktet faller under lading, kan det forårsake skader som f.eks. elektrisk støt pga. lekkasje.
10. Unngå å miste produktet i bakken. Ikke plasser produktet under mekanisk belastning. Hindre at produktet kolliderer med andre gjenstander.
11. Rengjør støvkoppen til rett tid for å garantere god luftventilasjon, unngå dårlig sugekraft eller motoroppvarming som følge av luftblokkering.
12. Beskytt støvsugeren mot ekstreme temperaturer. Anbefalte drifts- og oppbevaringstemperaturer er 0°C til 35°C. Skal oppbevares på et tørt og kjølig sted.
13. Ikke bruk støvsugeren til å suge opp vann, for å unngå at vann kommer inn i hovedenheten og forårsaker funksjonsfeil. Når vann trenger inn i støvkoppen, må du slå av støvsugeren umiddelbart og tømme støvkoppen. Sørg for at støvkoppen er helt ren.
14. Etter børstevalsen er vasket, skal den tørkes helt før den monteres på nytt.
15. Rengjør tilbehøret til rett tid etter bruk, for å hindre at matrester råtner i dem.
16. Bruk bare rengjøringsbørsten som ble levert av produsenten for å rengjøre støvkoppfilteret. Ikke bruk andre stålbørster eller harde børster.
17. Oppbevar rengjøringsbørsten utilgjengelig for barn, for å unngå personskaade. Bruk et skarpt knivblad på rengjøringsbørsten for å skjære av innviklede stoffer som er vanskelig å rengjøre.

## 4. Produktoversikt

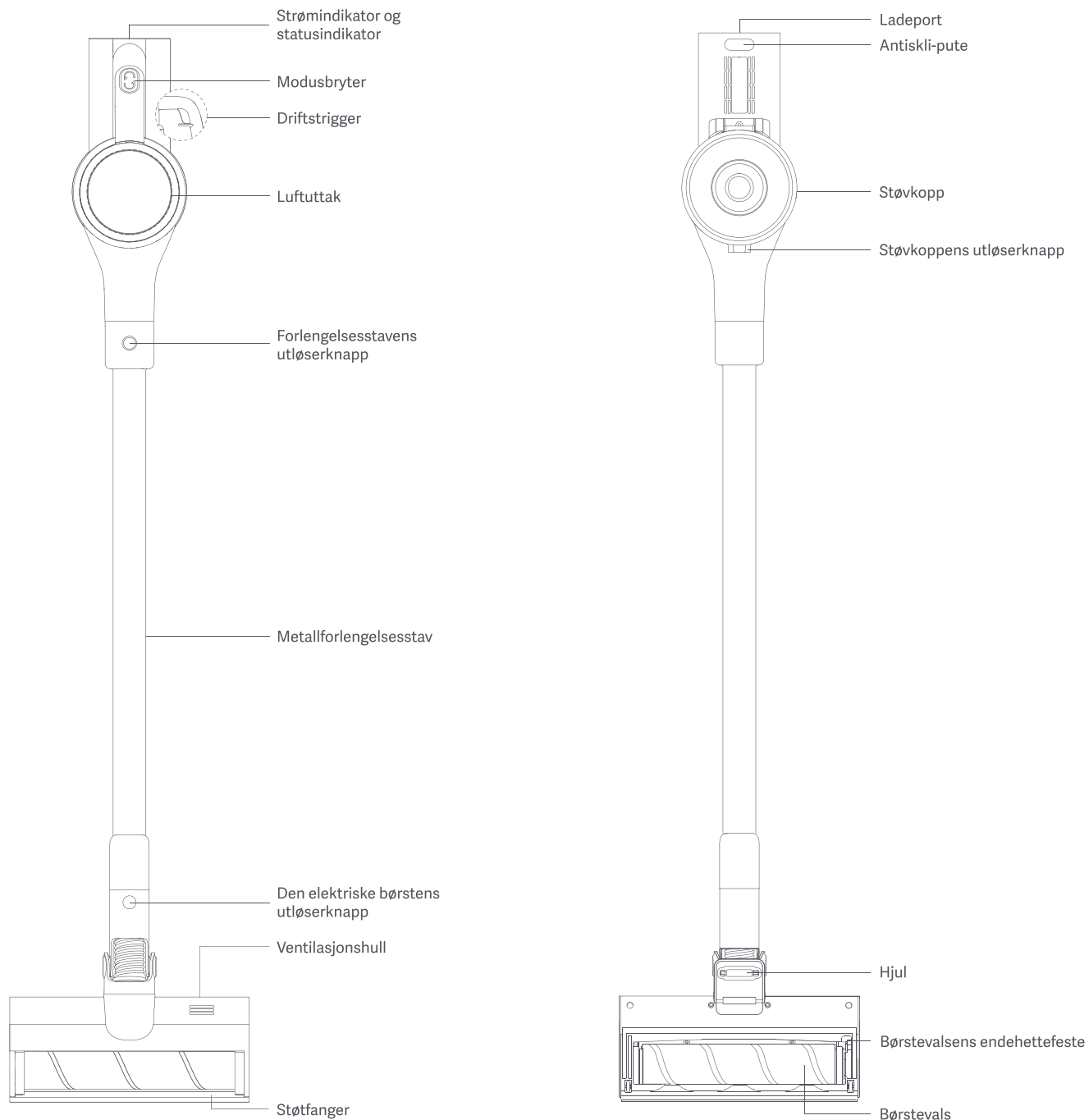

## 5. Deler og utstyr

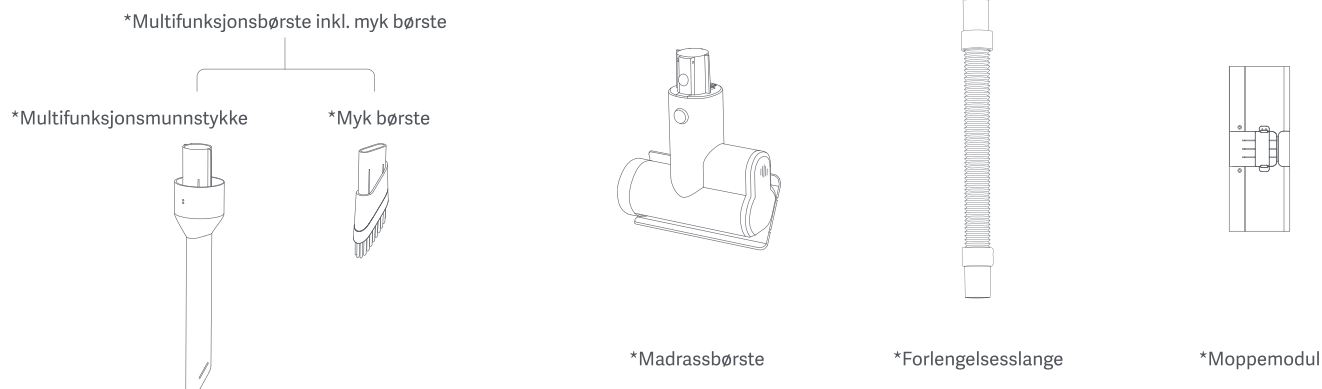



Veggmontert

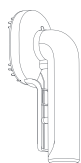

\*Kjæledyrbørste



\*HEPA-filter



Rengjøringsbørste

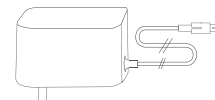

Strømadapter

→ \*Se pakkelisten for å se hvilke varer som faktisk er inkludert.

## 6. Montering

### a) Montering av støvsugeren



### b) Montering av tilbehør

Det finnes en rekke tilbehør som er kompatibelt med denne støvsugeren. Fest det ønskede tilbehøret eller rengjøringsverktøyet til støvsugeren for spesifikke rengjøringsformål.

1. Feste multifunksjonsmunnstykket: Sett multifunksjonsmunnstykkets inn i sugeinntaket som anvist, og trykk det inn til det festes på plass.
2. Feste den myke børsten: Hvis du ønsker det, kan du feste den myke børsten til multifunksjonsmunnstykket ved å trykke den inn til den festes på plass.

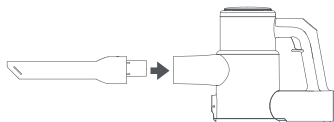

3. Feste forlengesslangen: Sett forlengesslangen inn i sugeinntaket som anvist, og trykk den inn til den festes på plass.
4. Feste kjæledyrbørsten: Sett kjæledyrbørsten inn i forlengesslangen som anvist, og trykk den inn til den festes på plass.

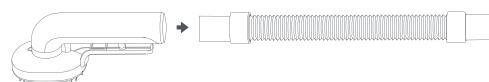
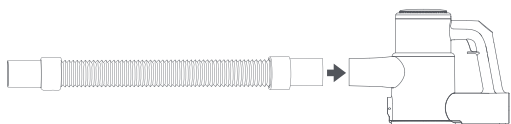

### c) Montering av veggfestet

Veggfestet er utviklet for å oppbevare støvsugeren mens den ikke er i bruk.

→ Sikre at veggen er ren og fri for støv før montering.

1. Målen høydepå 98 til 105 cm og merk monteringsposisjonen.
2. Fjern beskyttelsesfilmen.
3. Lim veggfestet fast på veggen og trykk lett for å sikre at det sitter godt fast.

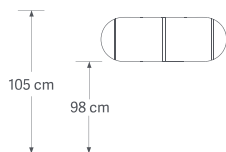

## 7. Betjening

### a) Lading

→ Lad støvsugeren helt før første gangs bruk.

- Lad ved å koble strømadapteren til støvsugeren ladeport og koble deretter den andre enden av strømadapteren til en stikkontakt. Det tar ca. 3 timer å lade helt opp.

### b) Slå på/av

- Trekk i og hold driftstriggeren for å slå støvsugeren på. Støvsugeren går som standard i ØKO-modus. Under bruk kan du trykke på modusbryteren for å veksle mellom ØKO-, STANDARD- og HURTIG-modus. Slipp driftstriggeren for å slå støvsugeren av.

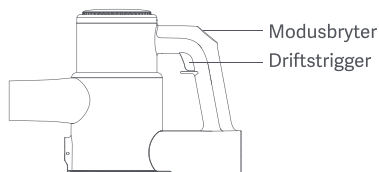

Lading	Utlading	Statusindikator (rød)
● ● ☼ ○	● ● ● ○	● ● ○ ☼
Merknader: ☼ indikerer blinkning; ○ indikerer av; ● indikerer kontinuerlig på. Rød lampe kontinuerlig på indikerer funksjonsfeil.		

### c) Bruk av tilbehør

Multifunksjonsmunnstykke: Til bruk på trange steder som f.eks. hjørner på dører, vinduer, trapper osv.

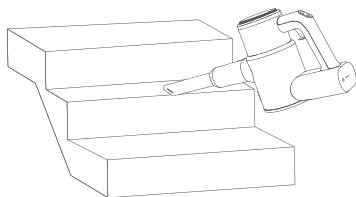

Madrassbørste: For flater på senger, gardiner og andre tekstiler og for fjerning av midd.

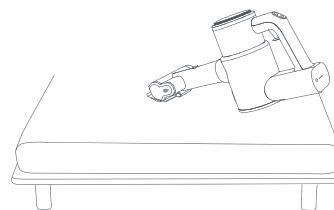

## 8. Rengjøring og vedlikehold

**!** Du må alltid slå "AV" og koble fra stikkontakten før du utfører vedlikehold.  
Bruk aldri aggressive rengjøringsmidler, sprit eller andre kjemiske løsninger, da disse kan ødelegge huset eller føre til funksjonsfeil på apparatet.

### a) Rengjøring av støvkoppen

1. Hold støvkoppen over en søppelbøtte. Trykk på støvkoppens utløserknapp for å åpne støvkoppdekelet og tøm støvkoppen.
2. Hold sykklonen og dreii den med klokken for å fjerne sykklonen fra støvkoppen. Trekk opp filteret og fjern det fra sykklonen.

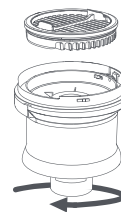
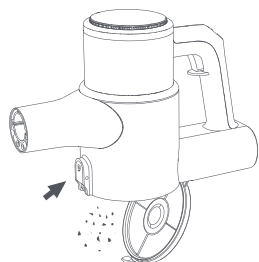

3. Bruk en rengjøringsbørste for å rengjøre filteret og sykklonen. Skyll dem under rennende vann. Skal lufttørkes i minst 24 timer før du installerer den på nytt.
4. Sett filteret og sykklonen tilbake i støvkoppen. Skyv støvkoppens deksel til det låses på plass med en klikkelyd.

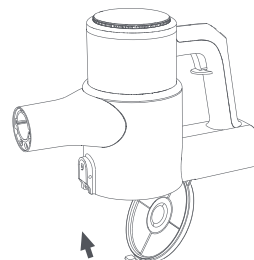
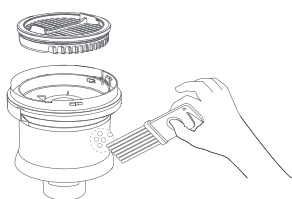

→ Det anbefales å skifte filter hver 3. måned, for å opprettholde høyest mulig effektivitet. Bruk bare filtre som er spesifisert av produsenten.

### b) Rengjøring av bakfilteret

1. Fjern dekelet fra hovedenhetens hode  
Fjern dekelet fra hovedenhetens hode ved å holde i det og dreie det mot klokken.
2. Rengjør bakfilteret  
Trekk filterhåndtaket opp for å ta ut bakfilteret. Skyll bakfilteret under rennende vann. Skal lufttørkes i minst 24 timer før du installerer den på nytt.

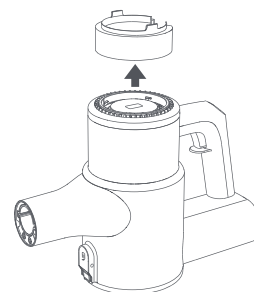
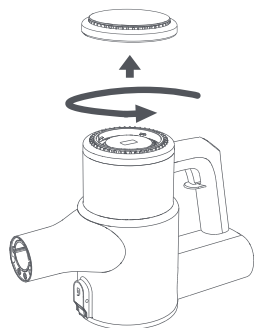

### c) Rengjøring av børstevalsen

#### 1. Montering og demontering av børstevalsen

Legg den elektriske børsten med baksiden opp. Trekk ned endekapsel-festet på høyre side av den elektriske børsten. Løft børstevalsen og skifte den ut med en ren. Sett hettefestet inn i sporet til det festes med en klikkelyd.

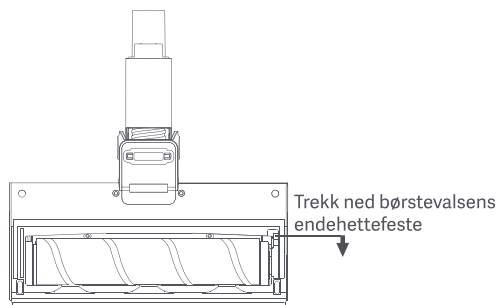

#### 2. Rengjør børstevalsen

Bruk rengjøringsbørsten til å fjerne hår og fibrer som har festet seg til børstevalsen. Skyll under rennende vann. Skal lufttørkes i minst 24 timer før du installerer den på nytt.

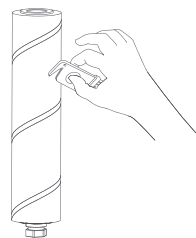

### d) Rengjøring av madrassbørsten

1. Fjern hetten ved å trekke madrassbørstens endehettefeste ned som anvist. Ta ut madrassbørstevalsen og skyll den under rennende vann. Skal lufttørkes i minst 24 timer før du installerer den på nytt.

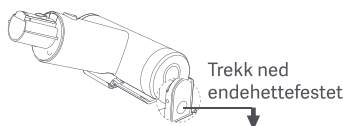

2. Sett børsterullen på og endehettefestet på plass igjen.

## 9. Feilsøking



For å redusere faren for støt og utilsiktet bruk, slå av strømmen og koble fra apparatet før det utføres service.

Problembeskrivelse	Mulig årsak	Mulig løsning
Børstevalsen roterer ikke	Hår, fibrer og andre lange urenheter har viklet seg rundt børstevalsen	Fjern urenheter som har viklet seg rundt børstevalsen
Motoren virker ikke	Lavt batterinivå	Lade støvsugeren
	Støvkoppen er full av støv	Tøm støvkoppen
	Støvsugeren overopphetes på grunn av lang tids kjøretid	Start på nytt etter avkjøling
Dårlig sugeevne	Filteret er fullt av støv	Rengjør eller skift ut filteret
	Børstevalsens luftinntak eller selve børstevalsen er blokkert	Rengjør den elektriske børsten
	Syklonen er blokkert av papir eller ullfibre	Sjekk og rengjør syklonen regelmessig
	Luftkanalen mellom støvkoppen og hovedenheten er blokkert	Sjekk og rengjør luftkanalen mellom støvkoppen og hovedenheten regelmessig
Laderens indikatorlampe er ikke på eller blinker ikke under lading	Strømadapteren er ikke tilkoblet ordentlig	Koble til strømadapteren ordentlig

→ I andre tilfeller eller hvis den foreslåtte løsningen ikke løser problemet, bes du kontakte butikken, hvor produktet er kjøpt.

## 10. Tekniske data

### a) Støvsuger

Produktmodell	XCQ15RM/XCQ16RM	Ladetid	≤3 timer
Elektrisk børstemodell	XCQDS06RM	Driftstid	omtr. 60 min (ØKO-modus)
Madrassbørstemodell	XCQCMS06RM	Driftstid	omtr. 30 min (STANDARD-modus)
Nominell driftsspenning	25,9 V <sup>==</sup>	Driftstid	omtr. 10 min (HURTIG-modus)
Nominell ladespenning	30 V <sup>==</sup>	Støvkoppkapasitet	omtr. 0,65 L
Litium-batteriets kapasitet	2500 mAh / 64 Wh	Støy	<83 dB(A)
Nominell effekt	335 W (totalt)	Mål	1191 x 259 x 221 mm
Nominell effekt	300 W (motor)	Vekt (netto)	omtr. 2,7 kg
Nominell effekt	35 W (elektrisk børste)		

### b) Strømadapter

Nominell inngangsspenning	100-240 V~
Nominell inngangsstrøm	1,0 A
Nominell utgangsspenning	30 V <sup>==</sup>
Nominell utgangsstrøm	0,8A
Produktmodell	Sør-Korea: KA2401A-3000800KR, EU: KA2401A-3000800EU, Australia: KA2401A-3000800AU, Storbritannia: KA2401A-3000800BS, USA: KA24B-3000800US, Japan: KA2401A-3000800JP, Taiwan: KA2401A-3000800TW, Kina: KA2401A-3000800CN



## 11. Avhending

Riktig avhending av dette produktet	
	Denne merkingen angir at produktet ikke skal kastes med annet husholdningsavfall i hele EU. For å unngå mulig miljøskade eller skade på menneskers helse som følge av ukontrollert avfallshåndtering må du resirkulere det på en ansvarlig måte for å fremme bærekraftig gjenbruk av materialressurser. For å returnere en brukt enhet må du bruke retur- og innsamlingsystemene eller kontakte forhandleren der produktet ble kjøpt. De kan gjenvinne produktet på en miljøvennlig måte.

## 12. Garanti og ansvarsbegrensninger

Dette produktet er garantert mot svikt som følge av produksjons- eller materialfeil i 24 måneder (definert av lokale lover) fra kjøpsdatoen.

Garantien dekker imidlertid ikke skader som følge av feilmontering, feil bruk eller vanlig produktslitasje.

Mer spesifikt dekker ikke garantien følgende:

- Skade eller problemer som skyldes feilbruk, ulykker, endringer eller elektronisk tilkobling av feil intensitet eller spenning.
- Modifiserte produkter, produkter med skadet, endret, fjernet eller oksidert garantisegl eller serienummer.
- Batterisvikt som følge av overlading eller manglende overholdelse av sikkerhetsanvisningene som er forklart i bruksanvisningen.
- Kosmetiske endringer, herunder riper, bulker eller andre elementer.
- Skade som følge av inngrep utført av en uautorisert person.
- Skader som følge av normal slitasje eller normal aldring av produktet.
- Programvareoppdateringer på grunn av en endring i nettverksinnstillingene.
- Produktsvikt som følge av bruk av programvare fra tredjeparter for å modifisere, endre eller tilpasse den eksisterende programvaren.
- Produktsvikt som følge av bruk uten tilbehør godkjent av produsenten.
- Oksiderte produkter.

Implementeringsvilkår:

For å få service under garantien vil du bli bedt om å returnere produktet til butikken, hvor du kjøpte produktet, sammen med kjøpsbevis (kvittering, faktura, ...), produktet og det medfølgende tilbehøret, i originalemballasjen.

Det er viktig at du har kjøpsdato, modell og serienummer eller IMEI-nummer tilgjengelig til informasjon (denne informasjonen vises vanligvis på produktet, emballasjen eller kjøpsbeviset).

Hvis du ikke har det, må du returnere produktet med tilbehøret som er nødvendig for at det skal fungere ordentlig (strømforsyning, adapter osv.).

Dersom kravet ditt dekkes av garantien, kan ettersalgsservice, innenfor rammene satt av lokale lover, enten:

- reparere eller skifte ut ødelagte deler.
- bytte det returnerte produktet mot et produkt med minst samme funksjonalitet og tilsvarende ytelse.
- refundere produktet til kjøpsprisen som er angitt i kjøpsbeviset.

Hvis en av disse løsningene brukes, skal dette ikke medføre forlengelse eller fornyelse av garantiperioden.



### Produsert i Kina

Produsent: ROIDMI Information Technology Co., Ltd.

Adresse: 4F, C8 Building, No. 1699 Huishan Road, Life Science and Technology Park, Huishan District, Wuxi, Jiangsu, Kina

Utøvende standarder:

EN60335-1:2012/A13:2017, EN 60335-2-2:2010/A1:2013, EN 62233:2008, EN 62479:2010, EN 55014-1:2017, EN 55014-2:2015, EN 61000-3-2:2014, EN 61000-3-3:2013

UL1017 - Standard for støvsugere, vifterensere og gulvbehandlingsmaskiner til husholdningsbruk

CSA-C22.2 nr. 243-17 - Standard for støvsugere, vifterensere og gulvbehandlingsmaskiner til husholdningsbruk

Illustrasjonene kan avvike fra det faktiske produktet. Vi jobber kontinuerlig for å forbedre produktene våre. Derfor kan spesifikasjonene i dette dokumentet endres uten varsel.

E-mailadresse for service: wxrm@roidmi.com

Virksomhetens nettsted: www.roidmi.com/en

Se nettstedet www.roidmi.com/en for informasjon om salg av produkter

XCQ15RM\_XCQ16RM\_UM\_NO\_V1.0