

# ROIDMI Cordless Vacuum Cleaner Operation Manual

Read manual before use. Keep it well for future reference.

Pictures are for reference only, actual product may vary.



Scan the QR code for manuals  
in multiple languages



# INNHold

1. Last ned nyeste versjon av betjeningsanvisningen.....	38
2. Symbolforklaring.....	38
3. Sikkerhetsanvisninger.....	38
4. Produktoversikt.....	40
5. Deler og utstyr.....	40
6. Montering.....	41
7. Betjening.....	42
8. Rengjøring og vedlikehold.....	43
9. Feilsøking.....	44
10. Tekniske data.....	44
11. Avhending.....	45
12. Garanti og ansvarsbegrensninger.....	45

# 1. Last ned nyeste versjon av betjeningsanvisningen

Du kan laste ned de nyeste betjeningsanvisningene fra lenken <https://www.roidmi.com/en/cms/so/admin>, eller skanne den viste QR-koden. Følg anvisningene på nettstedet.

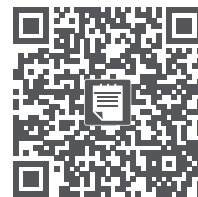

## 2. Symbolforklaring



Et lynsymbol i en trekant brukes når det er potensiell risiko for personskade, f.eks. ved elektrisk støt.



Et utropstegn i en trekant indikerer viktige anvisninger i denne bruksanvisningen som absolutt må overholdes.



Pilsymbolet indikerer spesifikke tips og råd om betjening.

## 3. Sikkerhetsanvisninger

Les håndboken før bruk.

### VIKTIGE SIKKERHETSANVISNINGER

LES ALLE ANVISNINGENE FØR BRUK

Når du bruker et elektrisk apparat, skal grunnleggende forholdsregler alltid følges, inkludert følgende: LES ALLE ANVISNINGENE FØR BRUK (AV DETTE APPARATET). Manglende overholdelse av advarslene og anvisningene kan føre til elektrisk støt, brann og/eller alvorlig personskade.

### ADVARSEL – For å redusere risikoen for brann, elektrisk støt eller personskade:

ADVARSEL:

1. Hvis strømledningen er skadet, må den skiftes ut av produsenten, produsentens servicerepresentant eller en kvalifisert person, for å unngå farer.
2. Les anvisningene før lading.
3. Bare til innendørs bruk, må ikke utsettes for regn.
4. Batteriladeren er utviklet for å lade det oppladbare batteriet som ble levert av produsenten.
5. Ikke bruk andre ladere til å lade batteriene som ble levert av produsenten, og ikke prøv å lade andre typer batterier med denne laderen. Ikke prøv å lade ikke-oppladbare batterier med denne laderen.
6. Før lading må du sjekke om spenningen som er angitt på typeskiltet samsvarer med nettspenningen.
7. Under lading må apparatet plasseres på et godt ventilert sted.
8. Fjern støpselet fra stikkkontakten før du rengjør eller vedlikeholder laderen.
9. Apparatet skal bare brukes med strømforsyningen som følger med apparatet.
10. Dette apparatet inneholder batterier som bare kan skiftes ut av fagpersoner.
11. Batteriet må fjernes fra apparatet før det kasseres.
12. Apparatet må kobles fra strømforsyningen når batteriet skal tas ut.
13. Dette apparatet kan bare brukes av barn fra 8 år og oppover og personer med nedsatte fysiske, sensoriske eller mentale evner eller manglende erfaring og kunnskap hvis de er under tilsyn eller har fått instruksjoner om hvordan apparatet skal brukes på en trygg måte og forstår hvilke farer som er involvert.
14. Rengjøring og vedlikehold skal ikke utføres av barn uten tilsyn.
15. Barn skal ikke leke med apparatet.
16. Skal ikke brukes utendørs eller på våte overflater.
17. Skal ikke brukes som leketøy. Vær spesielt oppmerksom ved bruk av eller i nærheten av barn, kjæledyr eller planter.
18. Skal bare brukes som beskrevet i denne håndboken. Bruk bare produsentens anbefalte tilbehør.
19. Skal ikke brukes med skadet ledning eller støpsel. Hvis apparatet ikke fungerer slik det skal, har blitt mistet i gulvet, skadet, forlatt utendørs eller falt i vann, må du sende det til et servicesenter.
20. Ikke trekk eller bær etter ledningen, bruk ledningen som håndtak, få ledningen i klem i dører eller trekk ledningen rundt skarpe kanter eller hjørner. Ikke kjør apparatet over ledningen. Hold ledningen unna varme overflater.
21. Ikke koble fra ved å trekke i ledningen. For å koble fra må du gripe støpselet, ikke ledningen.
22. Ikke håndtere laderen, herunder ladestøpselet, eller ladeterminalene med våte hender.
23. Ikke legg gjenstander i åpningene. Unngå å bruke hvis noe er blokkert – skal holdes fri for støv, lo, hår og alt som kan redusere luftgjennomstrømningen.
24. Hold hår, løst tøy, fingre og alle kroppsdeler unna åpninger og bevegelige deler.
25. Utvis ekstra forsiktighet ved rengjøring av trapper.
26. Må ikke brukes til å plukke opp brannfarlige eller brennbare væsker, f.eks. bensin, eller i områder der slike kan være til stedet.
27. Ikke plukk opp brennende eller rykende gjenstander som f.eks. sigaretter, fyrstikker eller varme gløer.
28. Ikke bruk uten at støvkoppen og filteret er på plass.
29. Unngå utilsiktet oppstart. Sikre at bryteren står i av-stilling før du kobler til batteripakken, plukker opp eller bærer apparatet. Hvis du bærer apparatet med fingeren på bryteren eller strømfører et apparat der bryteren er i på-stilling, kan det føre til ulykker.
30. Koble batteripakken fra apparatet før du foretar justeringer, lader tilbehør eller oppbevarer apparatet. Slike forebyggende sikkerhetstiltak reduserer risikoen for at apparatet starter ved et uhell.
31. Skal bare lades med laderen som er spesifisert av produsenten. En lader som passer til én type batteripakke kan medføre fare eller brann dersom den brukes med en annen batteripakke.

32. Bruk bare apparater med spesiallagde batteripakker. Bruk av andre batteripakker kan medføre personskaade og brann.
33. Når batteripakken ikke er i bruk, må den holdes unna andre metallobjekter, f.eks. binders, mynter, nøkler, spiker, skruer og andre små metallgjenstander som kan skape strømføring fra en terminal til en annen. Hvis batteriene kortsluttes, kan det føre til brannskade eller brann.
34. Under ugunstige forhold kan væske lekke fra batteriet – unngå kontakt. Hvis det oppstår utilsiktet kontakt, må du skylle med vann. Hvis væske kommer i kontakte med øynene, må du også oppsøke legehjelp. Væske lekket fra batteriet kan føre til irritasjon eller brannskader.
35. Ikke bruk batteripakker eller apparater som er skadet eller modifisert. Skadede eller modifiserte batterier kan oppføre seg uforutsigbart og føre til brann, eksplosjon eller fare for personskaade.
36. Ikke utsett batteripakker eller gjenstander for brann eller høye temperaturer. Eksponering overfor brann eller temperaturer over 130°C kan føre til eksplosjon.
37. Følg alle ladeanvisninger og unngå å lade batteripakken eller apparatet utenfor temperaturområdet som er spesifisert i anvisningene. Uriktig lading eller lading ved temperaturer utenfor det spesifiserte temperaturområdet kan skade batteriet og øke risikoen for brann.
38. Service skal utføres av en kvalifisert reparatør som utelukkende bruker originale reservedeler. Det sikrer at produktets sikkerhet opprettholdes.
39. Ikke modifiser eller prøv å reparere apparatet eller batteripakken, med mindre det er angitt i bruks- og vedlikeholdsanvisningen.
40. Dette apparatet skal alltid slås av før den elektriske børsten kobles til eller fra.

## TA VARE PÅ DISSE ANVISNINGENE

### Kun til husholdningsbruk.

#### FORSIKTIG:

1. Sørg for at kontakten er satt godt inn, for å unngå elektrisk støt, kortslutning og brann.
2. Slå øyeblikkelig av strømforsyningen og trekk ut støpselet dersom det oppstår produktforvrengning, overoppheting, uvanlig luke eller lyd under lading eller bruk. Plasser produktet i et åpent og ikke-brennbar område. Service skal utføres av produsenten eller en kvalifisert reparatør. Det sikrer at sikkerheten opprettholdes.
3. Ikke hell vann på produktet eller kontakten eller senk dem i vann.
4. Hvis børstevalsen svikter, må du slå av støvsugeren umiddelbart. Sjekk om hår eller andre lange fibrer har viklet seg rundt børstevalsen, og rengjør den.
5. Hold støvsugeren unna personer som bruker pacemaker under bruk.
6. For å unngå skader skal støvsugeren være utilgjengelig for barn og kjæledyr når den er festet på den veggmonterte ladeholderen for oppbevaring.
7. Når du lader apparatet på den veggmonterte ladeholderen, må du sørge for at hovedenheten passer perfekt mot den veggmonterte ladeholderen, for å unngå at den faller ned og fører til personskaader.
8. Under lading av hovedenheten må du forsikre deg om at batteriindikatoren er på.
9. Hold barn unna den veggmonterte ladeholderen. Hvis produktet faller under lading, kan det forårsake skader som f.eks. elektrisk støt pga. lekkasje.
10. Unngå å miste produktet i bakken. Ikke plasser produktet under mekanisk belastning. Hindre at produktet kolliderer med andre gjenstander.
11. Rengjør støvkoppen til rett tid for å garantere god luftventilasjon, unngå dårlig sugeskraft eller motoroppvarming som følge av luftblokkering.
12. Beskytt støvsugeren mot ekstreme temperaturer. anbefalte drifts- og oppbevaringstemperaturer er 0°C til 35°C. Skal oppbevares på et tørt og kjølig sted.
13. Ikke bruk støvsugeren til å suge opp vann, for å unngå at vann kommer inn i hovedenheten og forårsaker funksjonsfeil. Når vann trenger inn i støvkoppen, må du slå av støvsugeren umiddelbart og tømme støvkoppen. Sørg for at støvkoppen er helt ren.
14. Etter børstevalsen er vasket, skal den tørkes helt før den monteres på nytt.
15. Rengjør tilbehøret til rett tid etter bruk, for å hindre at matrester råtner i dem.
16. Bruk bare rengjøringsbørsten som ble levert av produsenten for å rengjøre støvkoppfilteret. Ikke bruk andre stålbørster eller harde børster.
17. Oppbevar rengjøringsbørsten utilgjengelig for barn, for å unngå personskaade. Bruk et skarpt knivblad på rengjøringsbørsten for å skjære av innviklede stoffer som er vanskelig å rengjøre.

#### FCC-ERKLÆRING

1. Denne enheten samsvarer med del 15 i FCC-reglene. Anvendelse er underlagt følgende to betingelser:

- (1) Denne enheten kan ikke føre til skadelig interferens.
- (2) Denne enheten må godta all mottatt interferens, inkludert interferens som kan forårsake uønsket drift.

2. Endringer og modifikasjoner som ikke er uttrykkelig godkjent av den parten som har ansvar for samsvar, kan ugyldiggjøre brukerens tillatelse til å betjene utstyret.

MERK: Dette utstyret har blitt testet og funnet å være i samsvar med begrensningene for en innretning i klasse B, ifølge punkt 15 i FCC-forskriftene. Disse grensene er utviklet for å gi rimelig beskyttelse mot skadelig interferens når utstyret betjenes i et bosted.

Dette utstyret genererer, bruker og kan utstråle radiofrekvensenergi, og hvis det ikke installeres og brukes i henhold til anvisningene, kan det føre til skadelig interferens for radiokommunikasjon. Det er derimot ingen garanti for at det ikke vil forekomme interferens i en bestemt installasjon.

Hvis dette utstyret medfører skadelig interferens på radio- eller TV-mottak, som kan fastslås ved å slå utstyret av og på.

Brukeren oppfordres til å prøve å korrigere interferensen med ett av følgende tiltak:

- (1) Snu eller flytt mottakerantennen.
- (2) Øk avstanden mellom utstyret og mottakeren.
- (3) Koble utstyret til et uttak på en annen krets enn den som mottakeren er koblet til.
- (4) Kontakt forhandleren eller en erfaren radio/TV-tekniker for hjelp.

#### FCC-erklæring om strålingseksponering

Dette utstyret samsvarer med eksponeringsgrensene i FCC for ukontrollerte miljøer.

Dette utstyret er en håndholdt enhet.

## 4. Produktoversikt

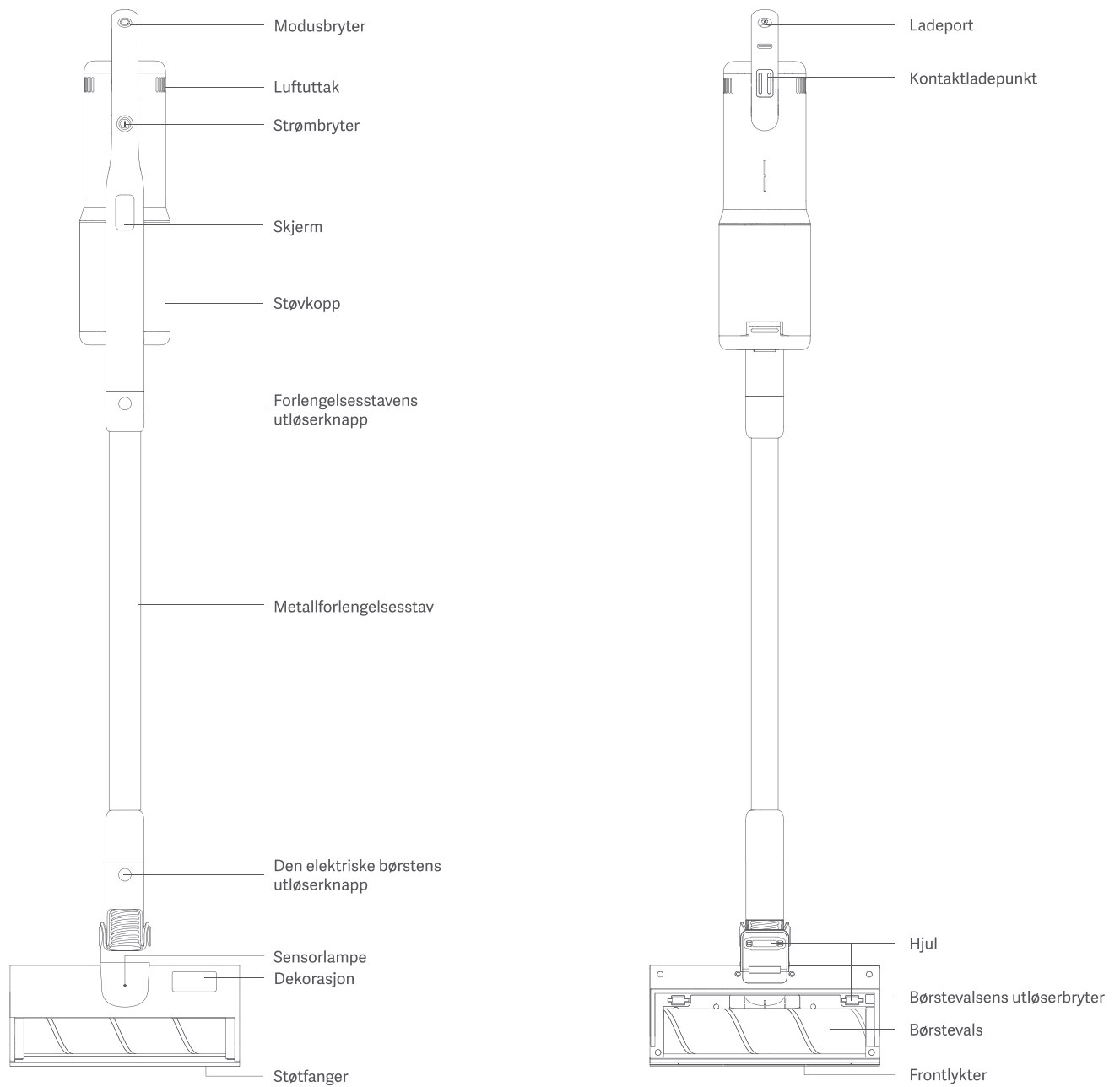

## 5. Deler og utstyr

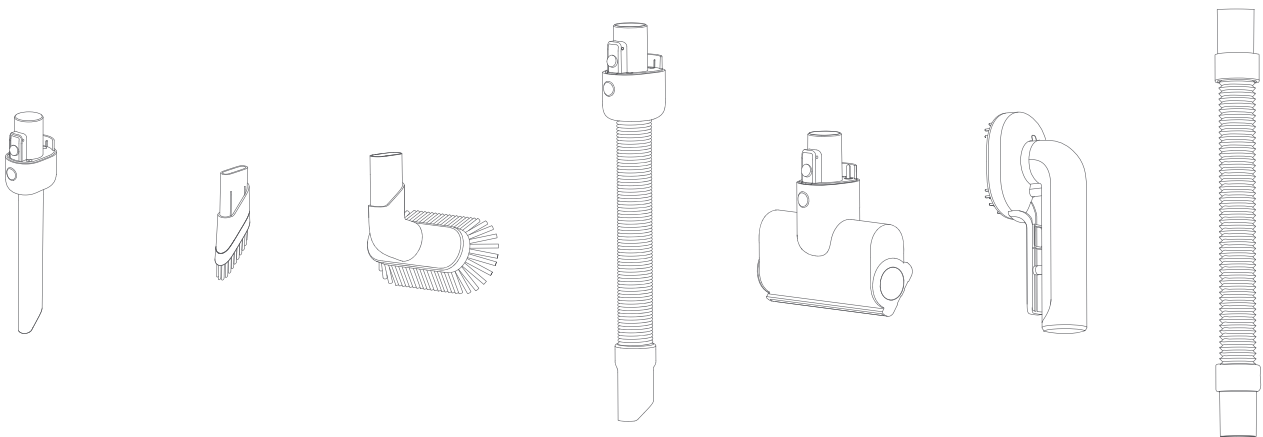

\*Multifunksjonsmunnstykke

\*Myk børste

\*Møbelmunnstykke

\*Forlengesslange 01

\*Madrassbørste

\*Kjæledyrbørste

\*Forlengesslange 02

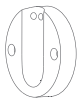

Veggmontert ladeholder (med ekstradel)

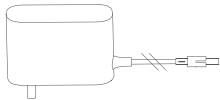

Strømadapter (ledningens lengde: 1,5 m)



\*Rengjøringsbørste

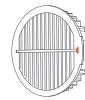

\*LX02 HEPA-filter



\*Vanntankmodul (med mopp)

→ \*Se pakkelisten for å se hvilke varer som faktisk er inkludert.

## 6. Montering

### a) Montering av støvsugeren



### b) Montering av tilbehør

Det finnes en rekke tilbehør som er kompatibelt med denne støvsugeren. Fest det ønskede tilbehøret eller rengjøringsverktøyet til støvsugeren for spesifikke rengjøringsformål.

1. Feste multifunksjonsmunnstykket: Sett multifunksjonsmunnstykkets utløserknapp inn i hovedenheten. Skyv den inn til klikkelyden angir at den sitter på plass.
2. Feste møbelmunnstykket: Sett møbelmunnstykket inn i forlengesslangen 01. Skyv til den festes på plass.

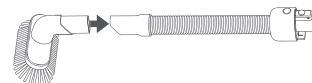
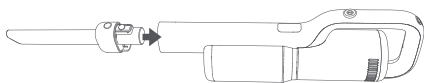

3. Feste kjæledyrbørsten: Sett kjæledyrbørsten inn i forlengesslangen 02 som anvist, og trykk den inn til den festes på plass.

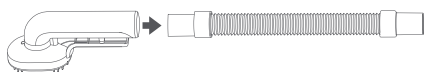

→ Tilbehør som kan kobles rett til hovedenheten inkluderer forlengesslangen og madrassbørsten. Fremgangsmåten for å feste disse er den samme som for multifunksjonsmunnstykket. Den myke børsten kan også festes til multifunksjonsstykket, på samme måte som man fester støvbørsten til multifunksjonsmunnstykket.

### c) Montering av den veggmonterte ladeholderen

Den veggmonterte ladeholderen er utviklet for å oppbevare og lade støvsugeren mens den ikke er i bruk. Sørg for å montere den i nærheten av en stikkontakt.

Metode 1: Montering med skruer



Forsikre deg om at det ikke finnes gass-, vann- eller elektriske rør eller ledninger bak monteringsområdet før du borer.

1. Ta av de små plasthettene på ladeholderen. Posisjoner ladeholderen på veggen i 92 cm høyde og marker festehullposisjonene. Forsikre deg om at festehullene er horisontalt i linje.
2. Bor festehull og hamre veggpluggene inn i hullene.



3. Sett ladeholderen på plass og fest den med skruer, med ladekontaktene øverst.
4. Sett hettene tilbake slik at de dekker hullene.



Metode 2: Montering uten skruer

→ Denne monteringsmåten kan ikke brukes på vegger med avskallet maling, tilsmussede vegger eller vegger av lav kvalitet. Sikre at veggen er ren og fri for støv før montering.

1. Mål en høyde på 92 cm og merk monteringsposisjonen.
2. Fjern beskyttelsesfilmen.
3. Lim ladeholderen fast på veggen med ladekontaktene øverst, og trykk lett for å sikre at den sitter godt fast.

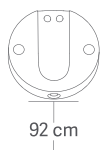

## 7. Betjening

### a) Lading

→ Lad støvsugeren helt før første gangs bruk.

- Lad ved å koble strømadapteren til støvsugerens ladeport og koble deretter den andre enden av strømadapteren til en stikkontakt. Det tar ca. 2,5 timer å lade helt opp. Du kan også lade støvsugeren ved hjelp av den veggmonterte ladeholderen:
- Koble ladeholderen til en vekselstrømkilde med strømadapteren.

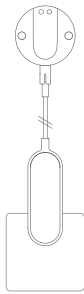

Vekselstrømkilde

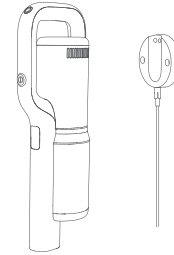

2. Rett inn kontaktladepunktene og fest støvsugeren til holderen for å ladeden. Strømnivået på displayet øker mens den lades, og når batteriet er fulladet, viser verdien 100.

### b) Slå på/av

- Trykk på strømbryteren for å slå støvsugeren på. Støvsugeren går som standard i ØKO-modus. Under bruk kan du trykke på modusbryteren for å veksle mellom ØKO-, STANDARD- og HURTIG-modus.

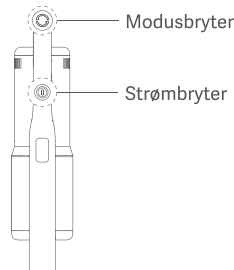

### c) Digital skjermvisning

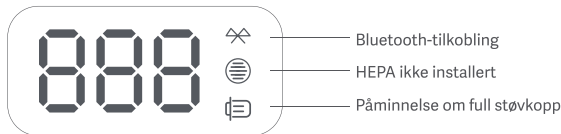

Gjenopprett fabrikkinnstillingene

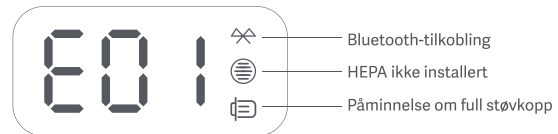

Børstevalsens overbelastningsbeskyttelse

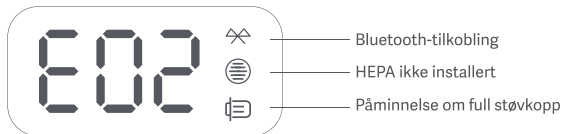

Feil på børstevals

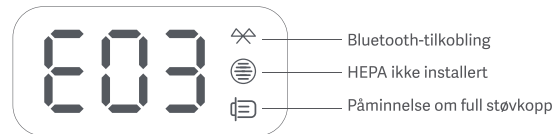

NTC-ladebeskyttelse

### d) OLED-skjermvisning



Påminnelse om oppdatering

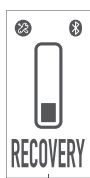

Påminnelse om gjenoppretting



Påminnelse om feil



HEPA ikke installert



Kalorier



Batteristatus



Batterivarighet

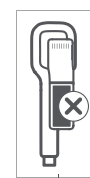

Påminnelse om full støvkopp

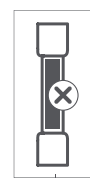

Forlengelsesstav blokkert

### e) Bruk av tilbehør

Multifunksjonsmunnstykke: Til bruk på trange steder som f.eks. hjørner på dører, vinduer, trapper osv.

Forlengelseslange: Utmerket forlengelse og fleksibilitet som gjør det mulig å komme til på vanskelig tilgjengelige steder.

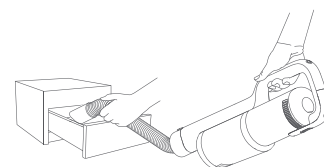
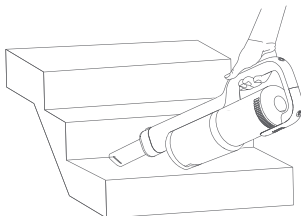

Madrassebørste: For flater på senger, gardiner og andre tekstiler og for fjerning av midd.

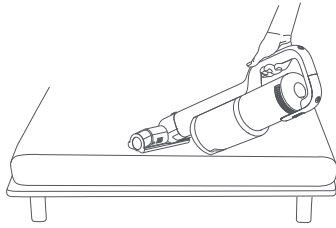

Multifunksjonsbørste inkl. møbelmunnstykke: For sofaer og sofaputer, møbler, vinduskarmer og alle typer bordplater.

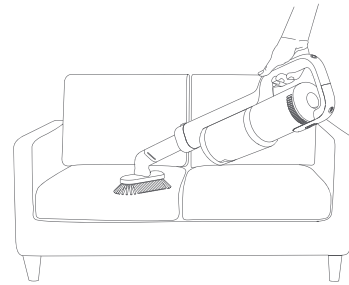

## f) App

For den beste brukeropplevelsen bør du laste ned og installere appen "roidmi cleaner" fra App Store, Google Play eller ved å skanne QR-koden nedenfor.



Systemkrav: Android 4.4 eller nyere; iOS 9.0 eller nyere.

"roidmi cleaner"-appen lar deg bruke tilleggsfunksjoner som f.eks. følgende:

- Sjekk batterinivå osv.
- Påminnelse om full støvkopp
- Oppgradering av støvsugerens fastvare

Sammenkobling:

→ Før sammenkobling må du sikre at telefonens Bluetooth\*-tilkobling er aktivert.

1. Åpne "roidmi cleaner"-appen på telefonen din. Trykk på "Legg til enhet" og velg enheten som skal sammenkobles fra listen over "Enheter i nærheten".
2. Etter sammenkobling finner du enheten i "Mine" -> "Min enhet".

## 8. Rengjøring og vedlikehold



Du må alltid slå "AV" og koble fra stikkkontakten før du utfører vedlikehold.

Bruk aldri aggressive rengjøringsmidler, sprit eller andre kjemiske løsninger, da disse kan ødelegge huset eller føre til funksjonsfeil på apparatet.

### a) Rengjøring av støvkoppen

1. Trykk på og hold inne støvkoppens utløserknapp og trekk støvkoppen horisontalt ut av hovedenheten.
2. Fjern som anvist HEPA-filteret og syklonen fra støvkoppen i nevnt rekkefølge.

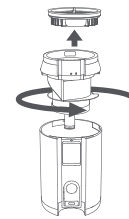
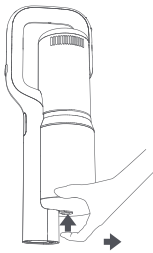

3. Tøm støvkoppen og bruk rengjøringsbørsten til å rengjøre filteret og syklonen. Skyll dem under rennende vann. Skal lufttørkes i minst 24 timer før du installerer den på nytt.
4. Monter syklonen og HEPA-filteret i rekkefølge, som anvist. Sett deretter støvkoppen inn igjen, til den festes med en klikkelyd.

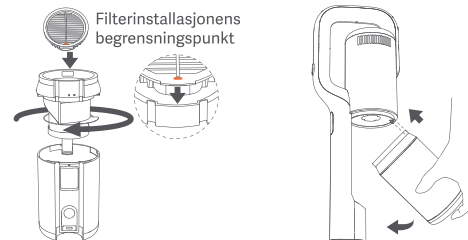
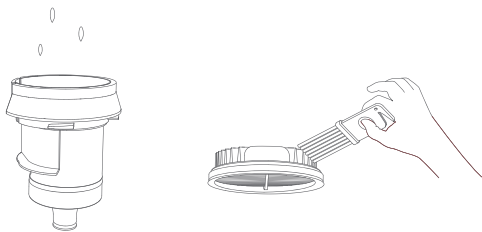

→ Det anbefales å skifte filter hver 3. måned, for å opprettholde høyest mulig effektivitet. Bruk bare filtre som er spesifisert av produsenten.

### b) Rengjøring av bakfilteret

1. Sett den skarpe enden av rengjøringsbørsten under hovedenhetens bakdeksel, og vri utover for å løsne dekslet. Fjern bakdekslet.
2. Trekk filterhåndtaket opp for å ta ut bakfilteret. Skyll bakfilteret under rennende vann. Skal lufttørkes i minst 24 timer før du installerer den på nytt.



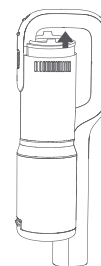
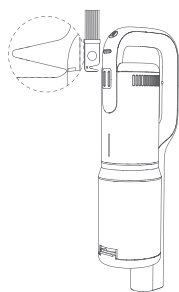

### c) Rengjøring av børstevalsen

#### 1. Montering og demontering av børstevalsen

Legg den elektriske børsten med baksiden opp. Trekk i børstevalsens utløserbryter til en hettefester spretter ut. Løft børstevalsen og skift den ut med en ren. Sett hettefestet inn i sporet til det festes med en klikkelyd.

#### 2. Rengjør børstevalsen

Bruk rengjøringsbørsten til å fjerne hårene og fibre som har festet seg til børstevalsen. Skyll under rennende vann. Skal lufttørkes i minst 24 timer før du installerer den på nytt.

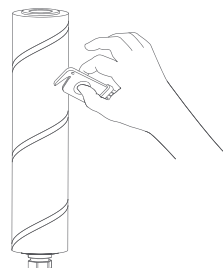
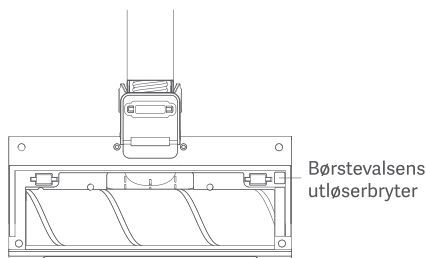

## 9. Feilsøking



For å redusere faren for støt og utilsiktet bruk, slå av strømmen og koble fra apparatet før det utføres service.

Problembeskrivelse	Mulig årsak	Mulig løsning
Børstevalsen roterer ikke	Hår, fibre og andre lange urenheter har viklet seg rundt børstevalsen	Fjern urenheter som har viklet seg rundt børstevalsen
Motoren virker ikke	Lavt batterinivå	Lade støvsugeren
	Støvkoppen er full av støv	Tøm støvkoppen
	Støvsugeren overopphetes på grunn av lang tids kjøretid	Start på nytt etter avkjøling
Dårlig sugeevne	Filteret er fullt av støv	Rengjør eller skift ut filteret
	Børstevalsens luftinntak eller selve børstevalsen er blokkert	Rengjør den elektriske børsten
	Syklonen er blokkert av papir eller ullfibre	Sjekk og rengjør syklonen regelmessig
	Luftkanalen mellom støvkoppen og hovedenheten er blokkert	Sjekk og rengjør luftkanalen mellom støvkoppen og hovedenheten regelmessig
Laderens indikatorlampe er ikke på eller blinker ikke under lading	Strømadapteren er ikke tilkoblet ordentlig	Koble til strømadapteren ordentlig
Hjulet på børstevalsen roterer ikke	Hår, fibre og andre urenheter har viklet seg rundt hjulet	Rengjør eller skift ut hjulet

→ I andre tilfeller eller hvis den foreslåtte løsningen ikke løser problemet, bes du kontakte butikken, hvor produktet er kjøpt.

## 10. Tekniske data

### a) Støvsuger

Produktmodell	XCQ14RM/XCQ28RM	Driftstid	omtr. 70 min (ØKO-modus)
Elektrisk børstemodell	XCQDS03RM	Driftstid	omtr. 35 min (STANDARD-modus)
Nominell driftsspenning	28,8 V <sub>~</sub>	Driftstid	omtr. 10 min (HURTIG-modus)
Nominell ladespenning	34,2 V <sub>~</sub>	Støvkoppkapasitet	omtr. 0,55 L
Litium-batteriets kapasitet	2500 mAh / 72 Wh	Støy	<83 dB(A)
Nominell effekt	400 W (støvsuger)	Mål	1191*259*158mm
Nominell effekt	35 W (elektrisk børste)	Vekt (netto)	omtr. 2,7 kg
Ladetid	omtr. 2,5 timer		

### b) Strømadapter

Nominell inngangsspenning	100-240 V <sub>~</sub>
Nominell inngangsstrøm	1,0 A
Nominell utgangsspenning	34,2 V <sub>~</sub>
Nominell utgangsstrøm	1,0 A
Produktmodell	EU: RM-C-Y01EU, Storbritannia: RM-C-Y01UK, USA: RM-C-Y01US, Australia: RM-C-Y01AU, Korea: RM-C-Y01KR, Japan: RM-C-Y01JP, Taiwan: RM-C-Y01TW

## 11. Avhending

Riktig avhending av dette produktet	
	Denne merkingen angir at produktet ikke skal kastes med annet husholdningsavfall i hele EU. For å unngå mulig miljøskade eller skade på menneskers helse som følge av ukontrollert avfallshåndtering må du resirkulere det på en ansvarlig måte for å fremme bærekraftig gjenbruk av materialressurser. For å returnere en brukt enhet må du bruke retur- og innsamlingsystemene eller kontakte forhandleren der produktet ble kjøpt. De kan gjenvinne produktet på en miljøvennlig måte.

## 12. Garanti og ansvarsbegrensninger

Dette produktet er garantert mot svikt som følge av produksjons- eller materialfeil i 24 måneder (definert av lokale lover) fra kjøpsdatoen.

Garantien dekker imidlertid ikke skader som følge av feilmontering, feil bruk eller vanlig produktslitasje.

Mer spesifikt dekker ikke garantien følgende:

- Skade eller problemer som skyldes feilbruk, ulykker, endringer eller elektronisk tilkobling av feil intensitet eller spenning.
- Modifiserte produkter, produkter med skadet, endret, fjernet eller oksidert garantisegl eller serienummer.
- Batterisvikt som følge av overlading eller manglende overholdelse av sikkerhetsanvisningene som er forklart i bruksanvisningen.
- Kosmetiske endringer, herunder riper, bulker eller andre elementer.
- Skade som følge av inngrep utført av en uautorisert person.
- Skader som følge av normal slitasje eller normal aldring av produktet.
- Programvareoppdateringer på grunn av en endring i nettverksinnstillingene.
- Produktsvikt som følge av bruk av programvare fra tredjeparter for å modifisere, endre eller tilpasse den eksisterende programvaren.
- Produktsvikt som følge av bruk uten tilbehør godkjent av produsenten.
- Oksiderte produkter.

Implementeringsvilkår:

For å få service under garantien vil du bli bedt om å returnere produktet til butikken, hvor du kjøpte produktet, sammen med kjøpsbevis (kvittering, faktura, ...), produktet og det medfølgende tilbehøret, i originalemballasjen.

Det er viktig at du har kjøpsdato, modell og serienummer eller IMEI-nummer tilgjengelig til informasjon (denne informasjonen vises vanligvis på produktet, emballasjen eller kjøpsbeviset).

Hvis du ikke har det, må du returnere produktet med tilbehøret som er nødvendig for at det skal fungere ordentlig (strømforsyning, adapter osv.).

Dersom kravet ditt dekkes av garantien, kan ettersalgsservice, innenfor rammene satt av lokale lover, enten:

- reparere eller skifte ut ødelagte deler.
- bytte det returnerte produktet mot et produkt med minst samme funksjonalitet og tilsvarende ytelse.
- refundere produktet til kjøpsprisen som er angitt i kjøpsbeviset.

Hvis en av disse løsningene brukes, skal dette ikke medføre forlengelse eller fornyelse av garantiperioden.



### Produsert i Kina

Produsent: ROIDMI Information Technology Co., Ltd.

Adresse: 4F, C8 Building, No. 1699 Huishan Road, Life Science and Technology Park, Huishan District, Wuxi, Jiangsu, Kina

Utøvende standarder:

Utkast EN 301 489-1:V2.2.0:2017, Utkast EN 301 489-17:V3.2.0:2017, EN 300 328 V2.1.1:2016, EN60335-1:2012/A13:2017, EN 60335-2-2:2010/A1:2013, EN 62233:2008, EN 62479:2010, EN 55014-1:2017, EN 55014-2:2015, EN 61000-3-2:2014, EN 61000-3-3:2013

UL1017 - Standard for støvsugere, vifterensere og gulvbehandlingsmaskiner til husholdningsbruk

FCC 47 CFR del 2 2017, underdel J FCC 47 CFR del 15 2017, underdel C

CSA-C22.2 nr. 243-17 - Standard for støvsugere, vifterensere og gulvbehandlingsmaskiner til husholdningsbruk IC-forskrift ICES-003: Utgave 6 ANSI C63.4-2014

Illustrasjonene kan avvike fra det faktiske produktet. Vi jobber kontinuerlig for å forbedre produktene våre. Derfor kan spesifikasjonene i dette dokumentet endres uten varsel.

E-mailadresse for service: wxrm@roidmi.com

Virksomhetens nettsted: www.roidmi.com/en

Se nettstedet www.roidmi.com/en for informasjon om salg av produkter

XCQ14RM\_XCQ28RM\_UM\_NO\_V1.0